

TOSHIBA

R32

INVERTER

INSTALLATION MANUAL

AIR CONDITIONER (SPLIT TYPE)

Indoor unit

RAS-10PKVPG-E

RAS-13PKVPG-E

RAS-16PKVPG-E

Outdoor unit

RAS-10PAVPG-E

RAS-13PAVPG-E

RAS-16PAVPG-E

БЪЛГАРСКИ



1121451198

ПРЕДПАЗНИ МЕРКИ ЗА БЕЗОПАСНОСТ	1
АКСЕСОАРИ	5
ДИАГРАМА ЗА ИНСТАЛИРАНЕ НА ВЪТРЕШНИЯТ И ВЪНШНИЯТ МОДУЛ	6
■ Допълнителни елементи за монтаж.....	6
ВЪТРЕШЕН МОДУЛ	7
■ Място за монтаж.....	7
■ Пробиване на отвор и монтиране на монтажната планка.....	7
■ Инсталиране на тръбите и гъвкавата дренажна тръба.....	8
■ Фиксиране на вътрешния модул.....	9
■ Ако вътрешният модул е монтиран към монтажната планка с винтове	9
■ Дренаж.....	9
ВЪНШЕН МОДУЛ	10
■ Място за монтаж.....	10
■ Предпазни мерки при монтиране в региони със снеговалеж и ниски температури.....	10
■ Свързване на тръбите за хладилния агент.....	10
■ Създаване на вакуум	11
РАБОТА ПО ЕЛЕКТРИЧЕСКАТА СИСТЕМА	12
■ Свързване на кабелите.....	12
■ Свързване на захранващия и съединителния кабел	13
■ Електрическа схема за входното захранване	14
ДРУГИ	15
■ Тест за наличие на газови течове	15
■ Избиране на настройки „А“ или „В“ на дистанционното управление	15
■ Тестов режим.....	15
■ Настройка за автоматично рестартиране	15

ПРЕДПАЗНИ МЕРКИ ЗА БЕЗОПАСНОСТ



Прочетете внимателно предпазните мерки в настоящото ръководство, преди да използвате уреда.



Този уред е напълнен с R32.

- Преди монтажа внимателно прочетете тези предпазни мерки за безопасност.
- Спазвайте предпазните мерки, описани тук, за да избегнете рисковете за Вашата безопасност.

ПРЕДУПРЕЖДЕНИЕ : Указва, че неправилната употреба на този уред може да причини сериозни наранявания или смърт.

ВНИМАНИЕ : Указва, че неправилната употреба на този уред може да предизвика телесна повреда (*1) или имуществени щети (*2).

*1 : Телесна повреда означава лек инцидент, изгаряне или токов удар, които не изискват прием или неколккратно посещение в болница.

*2 : Имуществена щета означава повреда, която засяга вещи или средства.

За обществено ползване

Захранващият кабел и свързващият кабел на уреда трябва да са изолирани поне с полипропилен (модел H07RN-F) или да е с означение 60245 IEC66. (Трябва да бъде инсталирано в съответствие с националните предписания)

ВНИМАНИЕ

За да изключите устройството от захранването

Това устройство трябва да бъде свързано към захранването с помощта на автоматичен прекъсвач или с ключ с разделящи се контакти с дебелина поне 3 мм всеки.

ОПАСНОСТ

- ЗА ИЗПОЛЗВАНЕ ЕДИНСТВЕНО ОТ КВАЛИФИЦИРАН ПЕРСОНАЛ
- ПРЕДИ ДА ЗАПОЧНЕТЕ КАКВАТО И ДА Е РАБОТА ПО ЕЛЕКТРИЧЕСКИТЕ ЕЛЕМЕНТИ, ИЗКЛУЧЕТЕ ЗАХРАНВАНЕТО. УВЕРЕТЕ СЕ, ЧЕ ВСИЧКИ ЗАХРАНВАЩИ КЛЮЧОВЕ СА ИЗКЛУЧЕНИ. НЕСПАЗВАНЕТО НА ГОРНОТО УКАЗАНИЯ МОЖЕ ДА ПРЕДИЗВИКА ЕЛЕКТРИЧЕСКИ УДАР.
- СВЪРЖЕТЕ ПРАВИЛНО СЪЕДИНИТЕЛНИЯ КАБЕЛ. АКО СЪЕДИНИТЕЛНИЯ КАБЕЛ Е СВЪРЗАН ГРЕШНО, ЕЛЕКТРИЧЕСКИТЕ ЧАСТИ МОГАТ ДА БЪДАТ ПОВРЕДЕНИ.
- ПРОВЕРЕТЕ ДАЛИ ЗАЗЕМИТЕЛНИЯТ ПРОВОДНИК НЕ Е СКЪСАН ИЛИ ИЗКЛУЧЕН ПРЕДИ ИНСТАЛИРАНЕ.
- НЕ ИНСТАЛИРАЙТЕ БЛИЗО ДО МЕСТА С ВИСОКА КОНЦЕНТРАЦИЯ НА ЗАПАЛИМ ГАЗ ИЛИ ГАЗОВИ ИЗПАРЕНИЯ. НЕСПАЗВАНЕТО НА ТАЗИ ИНСТРУКЦИЯ МОЖЕ ДА ДОВЕДЕ ДО ПОЖАР ИЛИ ЕКСПЛОЗИЯ.
- ЗА ДА ИЗБЕГНЕТЕ ПРЕГРЯВАНЕ НА ВЪТРЕШНИЯ МОДУЛ, КОЕТО ДА ДОВЕДЕ ДО ПОЖАР, ПОСТАВЕТЕ МОДУЛА ДОСТАТЪЧНО ДАЛЕЧ (ПОВЕЧЕ ОТ 2 М) ОТ ИЗТОЧНИЦИ НА ТОПЛИНА КАТО РАДИАТОРИ, ПЕЧКИ, ФУРНИ, ПЕЩИ И Т.Н.
- КОГАТО ПРЕМЕСТВАТЕ КЛИМАТИКА, ЗА ДА ГО ИНСТАЛИРАТЕ ОТНОВО НА ДРУГО МЯСТО, ВНИМАВАЙТЕ ДА НЕ СМЕСИТЕ ХЛАДИЛНИЯ АГЕНТ (R32) С КАКЪВТО И ДА Е ДРУГ ГАЗ В ОХЛАДИТЕЛНИЯ КОНТУР. АКО СЕ СМЕСИ ВЪЗДУХ ИЛИ ДРУГ ГАЗ С ХЛАДИЛНИЯ АГЕНТ, НАЛЯГАНЕТО В ОХЛАДИТЕЛНИЯ КОНТУР ЩЕ СТАНЕ НЕНОРМАЛНО ВИСОКО И ТОВА ЩЕ ДОВЕДЕ ДО СПУКВАНЕ НА ТРЪБА И НАРАНЯВАНЕ НА ХОРА.
- АКО ПО ВРЕМЕ НА ИНСТАЛИРАНЕ СЕ ПОЛУЧИ ТЕЧ НА ХЛАДИЛЕН АГЕНТ ОТ ТРЪБИТЕ, НЕЗАБАВНО ПРОВЕТРЕТЕ СТАЯТА СЪС СВЕЖ ВЪЗДУХ. АКО ХЛАДИЛНИЯТ АГЕНТ Е ЗАТОПЛЕН ОТ ОГЪН ИЛИ НЕЩО ДРУГО, ТОЙ ЗАПОЧВА ДА ОТДЕЛЯ ОТРОВЕН ГАЗ.

ПРЕДУПРЕЖДЕНИЕ

- Никога не модифицирайте това устройство като премахвате който и да е предпазител или като окъсявате, който и да е предпазен изключвател.
- Не инсталирайте на места, където основата не може да издържи теглото на устройството.
Ако устройството падне, може да нарани хора или да повреди имуществото Ви.
- Преди да извършвате работа по електрическите вериги, монтирайте одобрен щепсел към захранващия кабел. Също така се уверете, че устройството е правилно заземено.
- Устройството трябва да бъде инсталирано в съответствие с националните предписания.
Ако откриете каквито и да е неизправности, не монтирайте устройството. Незабавно се обадете на Вашия дилър.

- Не използвайте друго охлаждащо вещество, освен посоченото като допълващо или заместващо. В противен случай може да възникне необичайно високо налягане в цикъла на охлаждане, което да доведе до повреда или експлозия на продукта или до телесни повреди.
- Не използвайте други средства за ускоряване на процеса на размразяване или за почистване, освен препоръчаните от производителя.
- Уредът трябва да се съхранява в помещение без наличие на постоянно работещи източници на запалване (например: открит пламък, работещ газ уред или работещ електрически нагревател.
- Имайте предвид, че хладилният агент може да няма миризма.
- Не пробивайте и не изгаряйте уреда, тъй като е под налягане. Не излагайте уреда на топлина, пламъци, искри или други източници на запалване. В противен случай може да експлодира и да причини нараняване или смърт.
- За модел с хладилен агент R32 използвайте тръби, конична гайка и инструменти, предназначени за хладилен агент R32. Използването на съществуващите (R22) тръби, конична гайка и инструменти може да доведе до необичайно високо налягане в охладителния контур (тръбопроводите) и да причини експлозия и нараняване.
- Дебелината на медните тръби, използвани за хладилен агент R32, трябва да бъде над 0,8 мм. Никога не използвайте медни тръби по-тънки от 0,8 мм.
- Не правете развалцована връзка вътре в сграда, жилище или помещение, когато свързвате топлообменника на вътрешното тяло с взаимосвързани тръби. Връзката за хладилния агент вътре в сграда, жилище или помещение трябва да се направи чрез запояване или заваряване. Свързването на вътрешното тяло по метода на развалцоване може да се направи само на открито или извън сградата, жилището или помещението. Развалцованата връзка може да причини изтичане на газ и запалима атмосфера.
- След приключване на монтажа или обслужването се уверете, че няма изтичане на хладилен агент. При контакт на хладилния агент с огън може да се образува токсичен газ.
- Уредът и тръбите следва да се монтират, експлоатират и съхраняват в помещение с площ на пода над A_{\min} m².
 Как се изчислява A_{\min} m² : $A_{\min} = (M / (2,5 \times 0,22759 \times h_0))^2$
 M е количеството на хладилния агент в уреда в килограми. h_0 е височината на монтаж на уреда в метри: 0,6 м за монтаж на пода/ 1,8 м за монтаж на стената/ 1,0 м за монтаж на прозореца/ 2,2 м за монтаж на тавана (Препоръчителната височина за монтаж на тези уреди е 2,5 м.).
- Спазвайте националните разпоредби относно газа.

ВНИМАНИЕ

- Излагането на устройството на вода или друга влага преди инсталиране, може да доведе до токов удар. Не съхранявайте във влажни мазета и не оставяйте под дъжд. Също така не намокряйте.
- След като разопаковате устройството, внимателно го проверете за възможни повреди.
- Не инсталирайте уреда на място, където може да настъпи изтичане на запалим газ. В случай че изтече газ и той се натрупа около уреда, това може да доведе до пожар.
- Не инсталирайте на места, които ще увеличат вибрациите на устройството. Не инсталирайте на места, които могат да увеличат нивото на шума на устройството или където шумът и издухваният въздух могат да обезпокоят съседите.
- За да избегнете персонални наранявания, бъдете внимателни, когато работите с части с остри ръбове.
- Моля прочетете това Ръководство за инсталиране внимателно, преди да инсталирате устройството. То съдържа допълнителни важни инструкции за правилното инсталиране на устройството.
- Производителят не носи никаква отговорност за повреда, настъпила поради несъблюдаване на указанията в това ръководство.

ИЗИСКВАНЕ ЗА ИЗВЕСТЯВАНЕ НА ЛОКАЛНИЯ ДОСТАВЧИК НА ЗАХРАНВАНЕТО

Моля уверете се напълно, че за инсталирането на това устройство е известен локалният доставчик на захранване, преди самата инсталация. Ако срещнете трудности или ако инсталирането не е одобрено от доставчика, сервизната агенция ще предприеме адекватни мерки.

■ **Важна информация относно използвания хладилен агент**

Този продукт съдържа флуорирани парникови газове.

Не изпускайте газове в атмосферата.

Тип хладилен агент: **R32**











стойност на GWP⁽¹⁾: **675** * (напр. R32 реф. AR4)

⁽¹⁾GWP = потенциал за глобално затопляне

Количеството на хладилния агент е посочено на табелката на уреда.

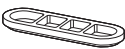
* Стойността е на базата на регламента за флуорираните газове 517/2014

АКСЕСОАРИ

АКСЕСОАРИ И МОНТАЖНИ ДЕТАЙЛИ			
№	Наименование на детайла	№	Наименование на детайла
①	 Монтажна платка* x 1	②	 Безжично дистанционно управление* x 1
③	 Батерия x 2	④	 Държач за дистанционно управление* x 1
⑤	 Скрепителен винт** $\varnothing 4 \times 25$ / x 6	⑥	 Болт със сферично-цилиндрична глава $\varnothing 3,1 \times 16$ / x 2
⑦	 Източваща пробка*** x 1 (само за модела с функция за отопление)	⑧	 Водонепропусклив капак*** x 2 (само за някои модели)
⑨	 Ръководство на потребителя	⑩	 Ръководство за монтаж
⑪	 Етикет В x 2 (за модел Multi)		

* Детайлите могат да се различават от показаните тук.

** Номера на детайлите може да варира в зависимост от модела.

*** Детайлът е пакетирен с външното тяло.

Почистване на филтъра / смяна

Въздушни филтри

Да се почистват на всеки 2 седмици.

1. Отворете смукателната решетка.
2. Свалете Филтри, ако са върху въздушния филтър.
3. Почистете с прахосмучкачка или измийте, след което подсушете.
4. Монтирайте отново филтрите и затворете смукателната решетка.

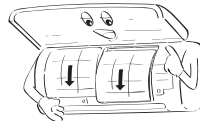

ДИАГРАМА ЗА ИНСТАЛИРАНЕ НА ВЪТРЕШНИЯТ И ВЪНШНИЯТ МОДУЛ

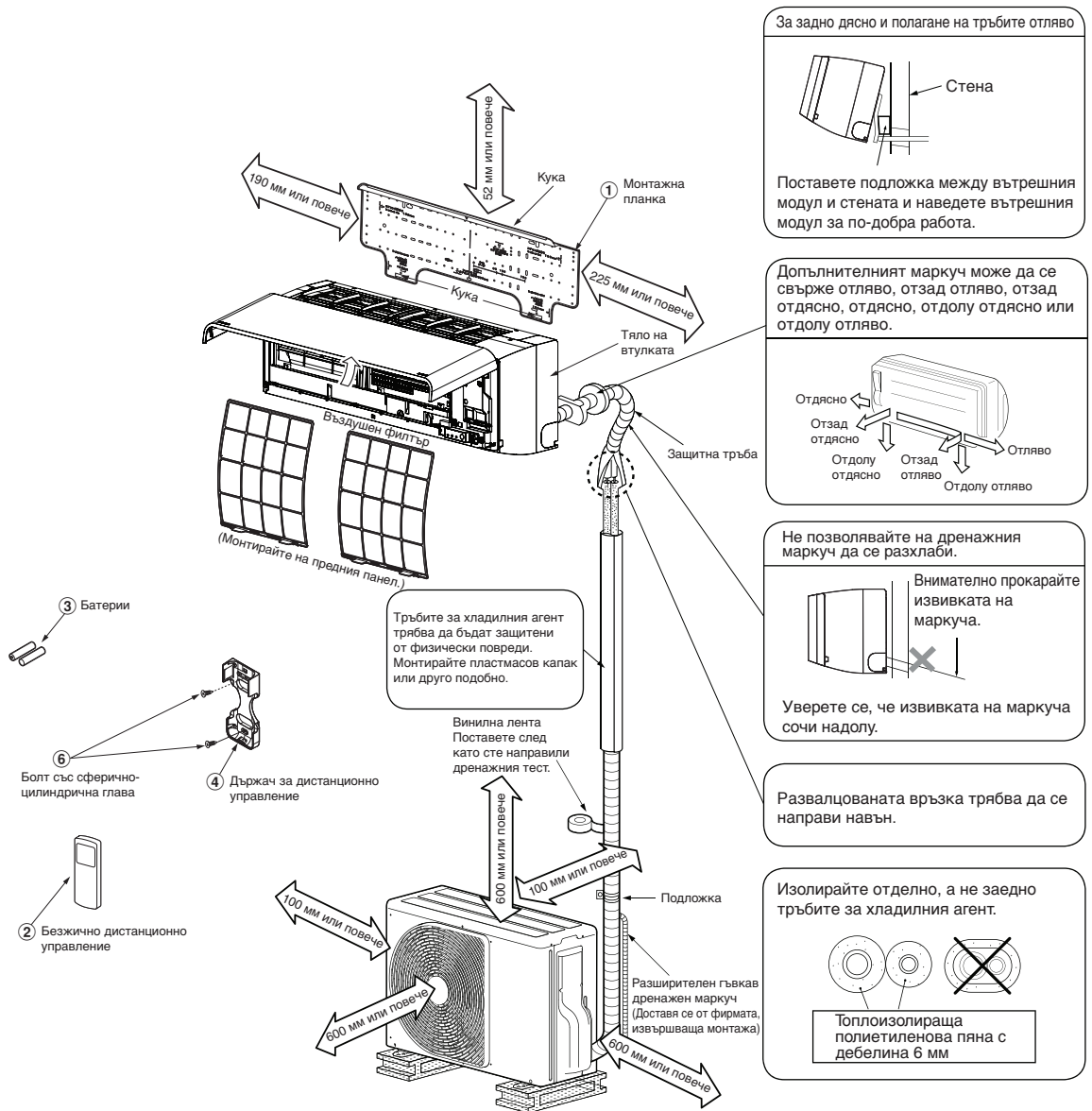

Допълнителни елементи за монтаж

Код на елемента	Име на елемента	Количество
A	Маркуч за хладилен агент Страна на течността : Ø6,35 MM Страна на газа : Ø9,52 MM (RAS-10, 13PKVPG-E) : Ø12,7 MM (RAS-16PKVPG-E)	Всеки
B	Изоляционен материал на маркуча (полиетиленова пяна с дебелина 6 мм)	1
C	Кит, пластмасови ленти	Всеки

Схема на разположението на фиксиращите болтове на външния модул

- Закрепете външния модул с фиксиращи болтове и гайки, ако ще бъде изложен на силен вятър.
- Използвайте Ø8 мм или Ø10 мм анкерни болтове и гайки.
- Ако ще трябва да източвате замръзнала вода, към долната планка на външния модул поставете Източваща пробка ⑦. Водонепропусклив капак ⑧ монтирайте тялото.

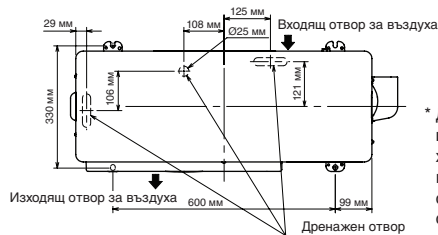

* Дюзата за източване и херметичната капачка са опаковани заедно с външното тяло.

ВЪТРЕШЕН МОДУЛ

Място за монтаж

- Място, осигуряващо достатъчно пространство около вътрешния модул, както е показано на диаграмата
- Място, където няма препятствия в близост до входящият и изходящият въздушни отвори
- Място, което позволява лесен монтаж на маркуча до външния модул
- Място, което позволява отварянето на предния панел
- Вътрешното тяло трябва да се монтира на височина от поне 2,5 м. Освен това не трябва да се поставят предмети отгоре на вътрешното тяло.

ВНИМАНИЕ

- Трябва да се избягва попадането на директна слънчева светлина върху безжичния приемник на вътрешния модул.
- Микропроцесорът на вътрешния модул не трябва да бъде твърде близо до източници на радиосмущения. (За подробности, виж Ръководството на потребителя)

Дистанционно управление

- Място, където няма препятствия, като напр. завеси, които могат да възпрепятстват сигнала от вътрешния модул
- Не монтирайте дистанционното управление на места, изложени на пряка слънчева светлина или близо до източници на топлина, като напр. печки.
- Дръжте дистанционното управление на поне 1 м в страни от телевизор или музикална уредба. (Това е необходимо за да предпази от смущения, картината или звука.)
- Местоположението на дистанционното управление трябва да се определи както е показано по-долу.

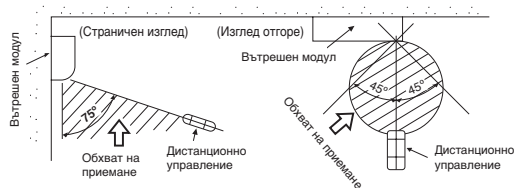

Пробиване на отвор и монтиране на монтажната планка

Пробиване на отвор

Когато инсталирате тръбите за хладилния агент отзад

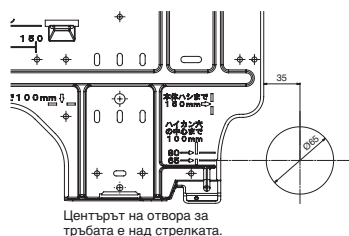

1. След като определите позицията на отвора за тръбата на монтажната планка (➔), пробийте отвор за тръбата (Ø65 мм) под лек наклон надолу към външния модул.

ЗАБЕЛЕЖКА

- Когато пробивате стена, която съдържа метална пръчка, стоманена тел или метални плочи, уверете се, че използвате периферен пръстен, който се продава отделно.

Инсталиране на монтажната планка

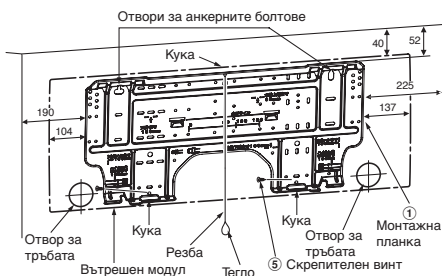

Когато монтажната планка е монтирана директно на стената

1. Закрепете стабилно монтажната планка на стената като я завие отгоре и отдолу, за да окачите вътрешния модул.
2. За да инсталирате монтажната планка на бетонна стена с анкерни болтове, използвайте отвори за анкерните болтове както е показано на следната фигура.
3. Инсталирайте монтажната планка хоризонтално на стената.

ВНИМАНИЕ

Когато инсталирате монтажната планка с монтажни винтове, не правете дупки за анкерни болтове. В противен случай устройството може да падне и да причини персонални контузии или имуществени щети.

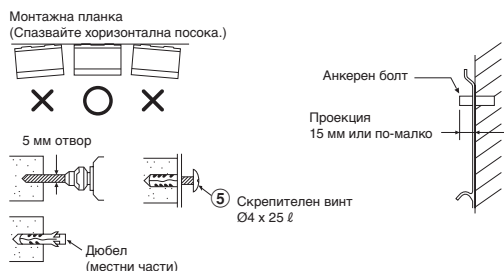

ВНИМАНИЕ

Невъзможността да инсталирате внимателно модула, може да причини персонални контузии или имуществени щети, ако той падне.

- В случай, че стената е тухлена, бетонна или друга подобна, направете отвори с диаметър 5мм.
- Вкарайте дюбелите за съответните Скрепителен винт ⑤.

ЗАБЕЛЕЖКА

- Захванете четирите ъгъла и долните части на монтажната планка с 4 до 6 монтажни винта, за да я инсталирате.

Инсталиране на тръбите и гъвката дренажна тръба

Оформяне на тръбите и гъвката дренажна тръба

* Тъй като кондензирането довежда до повреда в машината, изолирайте двете свързващи тръби. (Използвайте полиетиленова пана като изолиращ материал.)

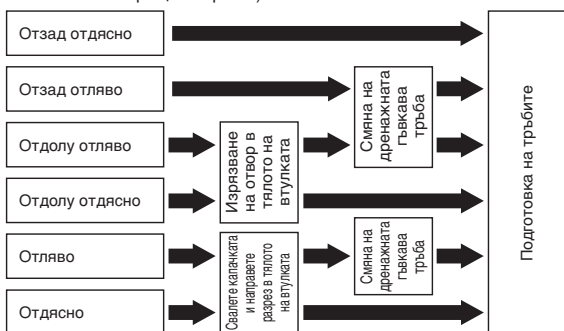

1. Изрязване на отвор в тялото на втулката

• За връзка отдолу отляво или отдолу отдясно

Направете разрез с клещи отдолу отляво или отдолу отдясно на тялото на втулката за връзка отдолу отляво или отдолу отдясно.

• За лява или дясна връзка

Свалете капачката и направете разрез с клещи отляво или отдясно на тялото на втулката за лява или дясна връзка.

2. Смяна на дренажната гъвкава тръба

За лява, долна лява или задна лява връзка към тръбите е необходимо да смените дренажната гъвкава тръба и дренажната капачка.

Как да свалите дренажната гъвкава тръба

- Дренажната гъвкава тръба може да се свали като развийте винта, закрепващ тръбата и след това я издърпате.
- Когато свалите дренажната гъвкава тръба, се пазете от остри ръбове на монтажната планка. Ръбовете могат да Ви наранят.
- За да монтирате гъвкавата дренажна тръба, вкарвайте тръбата внимателно, докато съединителната част допре топлинния изолатор и я фиксирайте с оригиналния винт.



Как да свалите дренажната капачка

Хванете дренажната капачка с щипки и я издърпайте.

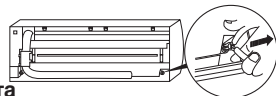

Как да поставите дренажната капачка

- 1) Вкарайте шестостенен ключ (4 мм) в отвора на главата на дренажната капачка.

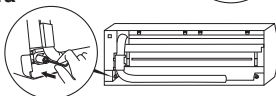

- 2) Внимателно пхнете дренажната капачка.

Не използвайте смазочно масло (масло за хладилната машина), когато вкарвате дренажната капачка. Използването му ще причини стареене и теч от капачката.

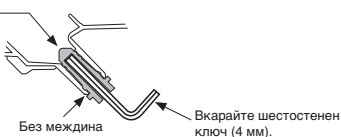

ВНИМАНИЕ

Внимателно вкарайте гъвкавата дренажна тръба и дренажната капачка, в противен случай може да потече вода.

В случай на дясна или лява връзка с тръбите

- Свалете капачката с ръка и направете разрез.
- След като маркирате отворите на тялото на втулката с нож или чертичка, ги откъснете с клещи или друг инструмент.

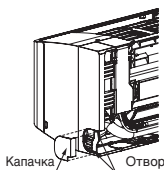

В случай на дясна или лява долна връзка с тръбите

- След като маркирате отворите на тялото на втулката с нож или чертичка, ги откъснете с клещи или друг инструмент.

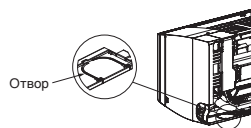

Ляво свързване с тръбите

- Огънете свързващата тръба, така че тя да минава в рамките на 43 мм над стената. Ако свързващата тръба е положена на повече от 43 мм на повърхността на стената, вътрешният модул може да стои нестабилно на стената. Когато огъвате свързващата тръба, използвайте пружинена машина за огъване за да не смачкате тръбата.

Огънете свързващата тръба на радиус от 30 мм.

За да свържете тръбата след инсталиране на устройството (фигура)



ПРЕДУПРЕЖДЕНИЕ

- Не правете развалцована връзка вътре в сградата, жилище или помещение, когато свързвате теплообменника на вътрешното тяло с взаимосвързани тръби. Извършването на връзката за хладилния агент вътре в сградата, жилището или помещението трябва да стане чрез запояване или заваряване. Общата връзка на вътрешното тяло по метода на развалцоване може да се направи само навън или извън сградата, жилището или помещението. Развалцованата връзка може да причини изтичане на газ и запалима атмосфера.

ЗАБЕЛЕЖКА

Ако тръбата е огъната неправилно, вътрешният модул може да е нестабилно закрепен за стената. След като прекарате свързващата тръба през отвора за тръбата, свържете тръбите към допълнителните тръби и завийте изолираща лента около тях.

ВНИМАНИЕ

- Стегнете здраво допълнителните тръби (две) и свързващия кабел с изолираща лента. В случай на ляво или задно ляво свързване с тръбите стегнете само допълнителните тръби (две) със изолираща лента.

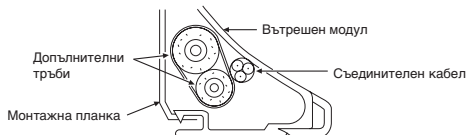

- Внимателно нарежете тръбите, така че да не се показват зад задната планка на вътрешния модул.
- Внимателно свържете допълнителните тръби и свързващите тръби и изрежете навигата изолираща лента, за да избегнете двойното изолиране при връзката; освен това запечатайте връзката със винилна лента.
- Тъй като кондензирането довежда до повреда в машината, изолирайте двете свързващи тръби. (Използвайте полиетиленова пана като изолиращ материал.)
- Когато огъвате тръба, го правете внимателно, за да не я смачкате.

Фиксиране на вътрешния модул

1. Прекарайте тръбата през отвора в стената и закачете вътрешния модул към монтажната планка за горната кука.
2. Завъртете вътрешния модул надясно и наляво за да се убедите, че е закачен за монтажната планка.
3. Натискайки вътрешния модул към стената, закачете долната част към монтажната планка Издърпайте вътрешния модул към Вас, за да се убедите, че е здраво закачен към монтажната планка.

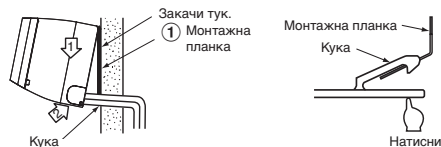

- За да демонтирате вътрешния модул от монтажната планка, издърпайте го към Вас, докато натискате долната му част нагоре на указаните места.



Ако вътрешният модул е монтиран към монтажната планка с винтове

1. Отстранете двете капачки за винтове с плоска отвертка.
2. Закрепете ги с 2 винта $\text{Ø}4 \times 10 \sim 14\text{L}$, подготвени на място.
3. Сложете капачките на винтовете обратно.



Дренаж

1. Насочете гъвкавата дренажна тръба надолу.

ЗАБЕЛЕЖКА

- Отворът трябва да бъде направен под лек наклон надолу към външния модул.

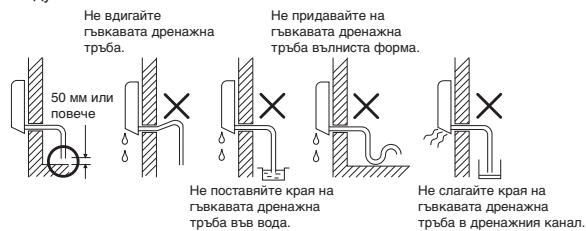

2. Поставете вода в дренажното корито и се уверете, че водата се отвежда навън.
3. Когато свързвате допълнителна дренажна тръба, изолирайте връзката със защитна тръба.

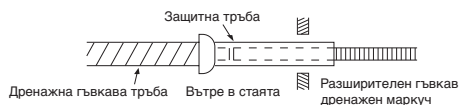

ВНИМАНИЕ

Разположете дренажната тръба за правилно отвеждане на водата от модула. Неправилното отвеждане на водата може да причини отделяне на кондензат.

Климатикът е проектиран да отвежда водата, събрана от конденза по гърба на вътрешния модул към дренажното корито. Затова не дръжте захранващия кабел и другите части на височина по-голяма от дренажния водач.

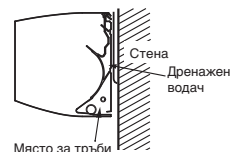

ВЪНШЕН МОДУЛ

Място за монтаж

- Място, осигуряващо достатъчно пространство около външното тяло, както е показано на диаграмата
- Място, което може да издържи теглото на външния модул и не позволява увеличаване на вибрациите или нивото на шум
- Място, където шумът при работа и издухваният въздух няма да безпокоят съседите
- Място, което не е изложено на силни ветрове
- Място без течове на запалими газове
- Място, което не пречи на минаването
- Когато външният модул ще бъде инсталиран на висока позиция, осигурете неговите стойки.
- Допустимата дължина на свързващата тръба.

Models	RAS-10PAVPG-E	RAS-13PAVPG-E	RAS-16PAVPG-E
Без зареждане	до 15 м	до 15 м	до 15 м
Максимална дължина	20 м	20 м	20 м
Допълнително зареждане на хладилен агент	16 - 25 м (20g / 1м)	16 - 25 м (20g / 1м)	16 - 25 м (20g / 1м)

- Допустимата височина на мястото за монтаж на външното тяло.

Models	RAS-10PAVPG-E	RAS-13PAVPG-E	RAS-16PAVPG-E
Максимална височина	10 м	10 м	10 м

- Място, където отделяната вода не създава проблеми

ВНИМАНИЕ

Когато външното тяло е монтирано на място, където дренажната вода може да причини проблеми, запечатайте плътно точката на изтичане на водата със силиконово лепило или уплътняващ материал.

Предпазни мерки при монтиране в региони със снеговалеж и ниски температури

- Не използвайте предоставения дренажен нипел, за да източвате водата. Източвайте водата директно от всички отвори за източване.
- За да предпазите външния модул от натрупване на сняг, монтирайте носеща рамка и закрепете капак и планка за защита от снега.
- Не ползвайте двуетажна схема.

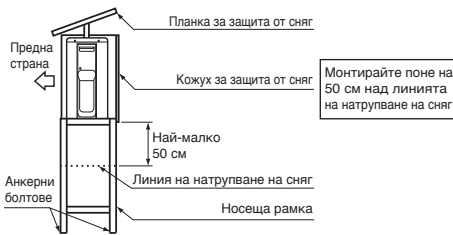

ВНИМАНИЕ

1. Инсталирайте външният модул без прегради пред издухвания въздух.
2. Когато външният модул е инсталиран на място винаги изложено на силни ветрове, като например по бреговата ивица или на висока сграда, осигурете нормална работа на вентилатора като използвате тръба или защитна преграда срещу вятъра.
3. Във ветровити райони, инсталирайте модула, така че да избегнете влизане на вятъра.
4. Инсталирането на следните места може да доведе до неприятности.

Не инсталирайте модула на такива места.

- Място, пълно с машинно масло
- Солено място като морския бряг
- Място, пълно със серни газове
- Място, където се генерират високочестотни вълни от аудио оборудване, заваръчни апарати и медицинско оборудване

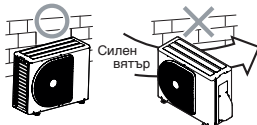

Свързване на тръбите за хладилния агент

Придаване на конусна форма

1. Отрежете тръбата с режещия инструмент.



2. Вкарайте конична гайка в тръбата и придайте конична форма.

- Допустима граница на конуса : A (Мерна единица : мм)

RIDGID (хващащ тип)

Външен диаметър на медната тръба	Иползван инструмент R32	Иползван обикновен инструмент
Ø6,35	0 до 0,5	1,0 до 1,5
Ø9,52	0 до 0,5	1,0 до 1,5
Ø12,70	0 до 0,5	1,0 до 1,5

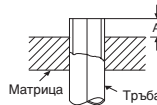

IMPERIAL (тип крилата гайка)

Външен диаметър на медната тръба	R32
Ø6,35	1,5 до 2,0
Ø9,52	1,5 до 2,0
Ø12,70	2,0 до 2,5

ВНИМАНИЕ

- Не надрасквайте вътрешната повърхност на развалцованата част, когато премахвате неравностите по ръбовете
- Развалцоване при надраскване на вътрешната повърхност на развалцованата част ще доведе до изтичане на хладилен газ.

Затягане на връзката

Подравнете центровете на свързващите тръби и стегнете коничната гайка с пръсти. След това затегнете гайката със динамометричен ключ както е показано на фигурата.

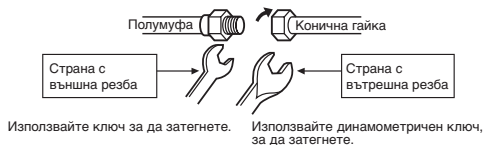

ВНИМАНИЕ

Не прилагайте прекомерен въртящ момент. В противен случай, гайката може да се счупи в зависимост от условията.

(Мерна единица N·m)

Външен диаметър на медната тръба	Въртящ момент за затягане :
Ø6,35 мм	14 до 18 (1,4 до 1,8 kgf·m)
Ø9,52 мм	33 до 42 (3,3 до 4,2 kgf·m)
Ø12,70 мм	50 до 62 (5,0 до 6,2 kgf·m)

• Въртящ момент за затягане на конични тръбни връзки

Работното налягане на R32 е по-високо от това на R22 (приблизително 1,6 пъти). Затова е необходимо здраво да затегнете коничните тръбни връзки (които свързват вътрешния и външния модул) до определения въртящ момент на затягане. Неправилните връзки могат да причинят не само изтичане на газ, но също да повредят охладителния контур.

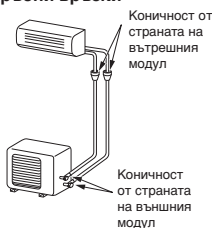

Създаване на вакуум

След като тръбите са свързани към вътрешния модул, можете да отстраните въздуха от тях едновременно.

ОТСТРАНЯВАНЕ НА ВЪЗДУХА

Отстранете въздуха от свързващите тръби и от вътрешния модул, като използвате вакуумна помпа. Не използвайте хладилен агент във външния модул. За подробности, виж Ръководството на вакуумната помпа.

Използване на вакуумна помпа

Използвайте вакуумна помпа с функция за защита от обратен поток, така че маслото вътре в помпата да не потече обратно в тръбите на климатика, когато помпата спре.

(Ако масло от вакуумната помпа навлезе в климатика, който ползва R32, охладителния контур може да се повреди.)

1. Свържете зареждащата тръба от клапана на колектора към сервисния отвор на клапана от страната на газа.
2. Свържете зареждащата тръба към отвора на вакуум помпата.
3. Отворете напълно страничната ръчка за ниското налягане на клапана на колектора.
4. Пуснете вакуумната помпа, за да стартирате отстраняването на въздуха. Отстранявайте въздуха около 15 минути, ако тръбите за дълги 25 метра. (15 минути за 25 метра) (при капацитет на помпата 27 литра в минута) След това се уверете, че налягането е -101 kPa (-76 cmHg).
5. Затворете напълно страничната ръчка за ниското налягане на клапана на колектора.
6. Отворете напълно съблатата на клапаните (от двете страни – на газа и на течността).
7. Свалете зареждащата тръба от сервисния отвор.
8. Затегнете капачките на клапаните.

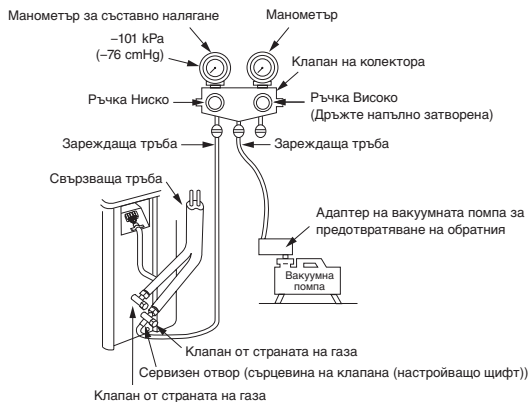

ВНИМАНИЕ

• СПАЗВАЙТЕ ВАЖНИТЕ 6 ТОЧКИ ЗА РАБОТА С ТРЪБИТЕ.

- (1) Дръжте настрана праха и влагата (вътре в свързващите тръби).
- (2) Затягайте връзките (между тръбите и модула).
- (3) Отстранявайте въздуха от свързващите тръби с ВАКУУМНА ПОМПА.
- (4) Проверявайте за течове на газ (точките на свързване).
- (5) Отворете напълно клапаните преди работа.
- (6) Не е разрешено използването на употребявани механични съединители и развалцовани съединения на закрито. При повторно използване на механични съединители на закрито развалцованата част трябва да се обработи наново.

Предпазни мерки за работа със салникови клапани

- Отворете напълно стеблото на клапана, но не се опитвайте да го отворите отвъд ограничителя.

Размер на тръбата на салниковия клапан	Размер на шестограмния гаечен ключ
12,70 мм и по-малка	A = 4 мм
15,88 мм	A = 5 мм

- Плътно затегнете капачката на клапана с момент на затягане, посочен в таблицата по-долу.

Капачка	Размер на капачката (H)	Момент на затягане
Капачка на пръта на клапана	H17 - H19	14~18 N·m (от 1,4 до 1,8 kgf·m)
	H22 - H30	33~42 N·m (от 3,3 до 4,2 kgf·m)
Капачка на сервисния отвор	H14	8~12 N·m (от 0,8 до 1,2 kgf·m)
	H17	14~18 N·m (от 1,4 до 1,8 kgf·m)

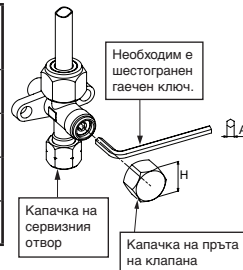

РАБОТА ПО ЕЛЕКТРИЧЕСКАТА СИСТЕМА

Можете да изберете електрозахранването за свързване с вътрешния или външния модул. Изберете подходящия начин и свържете захранващия и съединителния кабел, следвайки долните инструкции.

Модел	RAS-10PKVPG-E	RAS-13PKVPG-E	RAS-16PKVPG-E
Захранващ източник	50Hz, 220-240 V еднофазно		
Максимален работен ток	8,50A	10,00A	10,50A
Номинална стойност на електрическия прекъсвач	10,50A	12,50A	13,50A
Захранващ кабел	H07RN-F or 60245 IEC66 (1,5 mm ² или повече)		
Съединителен кабел			

Свързване на кабелите

Вътрешен модул

Свързването на кабела може да се направи, без да се сваля предният панел.

1. Свалете предния панел.

Изтеглете и повдигнете нагоре предния панел, докато спре. Движете раменете отляво и отдясно в посока навън, след което изтеглете към Вас, за да свалите предния панел.

* Внимавайте да не падне предният панел и да предизвика нараняване или повреда на частта.

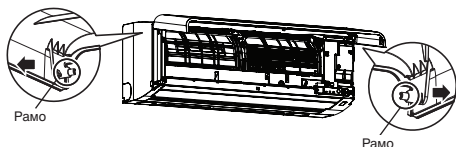

2. Свалете капака на клемите и щипката за кабела.
3. Вкарайте кабела (според локалните връзки) в отвора за тръбата на стената.
4. Извадете така, че да се показва с около 20 см пред предната страна.
5. Вкарайте кабела изцяло в блока с клемите и го закрепете здраво с винтовете.
6. Въртящ момент за затягане : 1.2 N·m (0.12 kgf·m)
7. Фиксирайте кабела с помощта на щипката за кабела.
8. Поставете капака на клемите и закрепете предния панел към вътрешния модул.

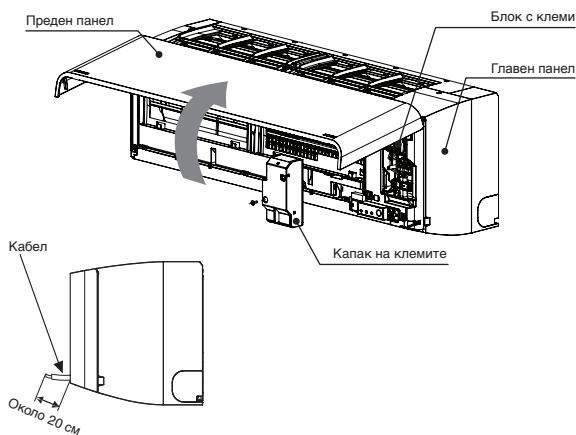

Как да закрепите предния панел

Закрепете предния панел в обратния ред на свалянето.

Дръжте предния панел хоризонтално и пхнете и двете рамене във водачите.

Уверете се, че и двете рамене са пхнати изцяло.

Ако празнината между главния и предния панел не е равномерна, свалете и закрепете отново.

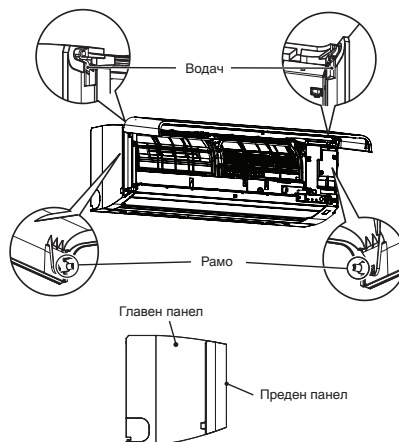

ВНИМАНИЕ

- Задължително погледнете електрическата диаграма от вътрешната страна на главния панел.
- Проверете локалните електрически кабели и всички специфични инструкции или ограничения.

Външен модул

1. Свалете капака на външния модул.
2. Свържете кабела към изводите, според техните номера на блока с клемите на външния и вътрешния модул.
3. Когато свързвате кабела към клемите на външния модул, направете примка, както е показано на монтажната диаграма за вътрешния и външния модул, за да предотвратите стичане на вода във външния модул.
4. Изолирайте неизползваните жила (проводници) от водата която влиза във външния модул. Направете така, че те да не докосват никакви електрически или метални части.

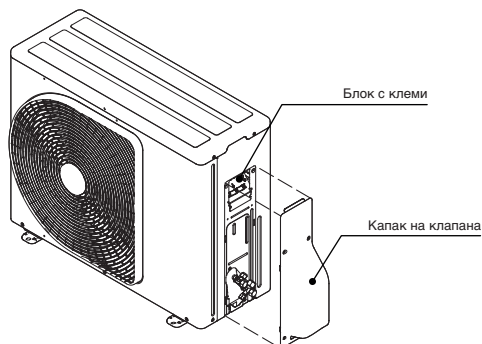

Свързване на захранващия и съединителния кабел

Входно захранване при блока с клеми на вътрешния модул (препоръчително)

Захранващ кабел

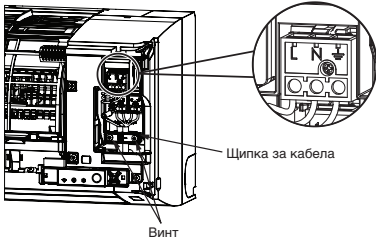

Вътрешен Модул

Дължина на оголване на захранващия кабел

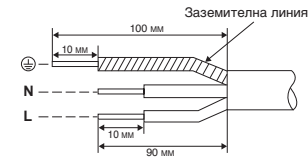

Съединителен кабел

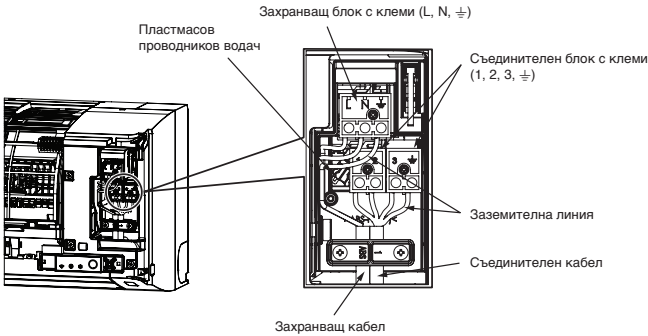

Дължина на оголване на съединителния кабел

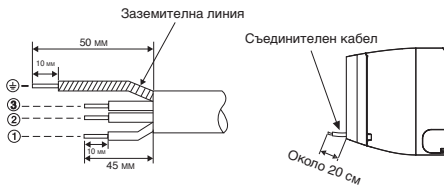

Външен Модул

Блок на клемите

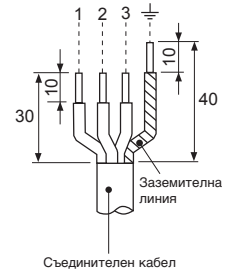
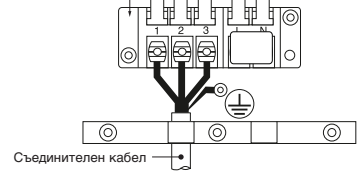

Входно захранване при блока с клеми на външния модул (по избор)

Съединителен кабел

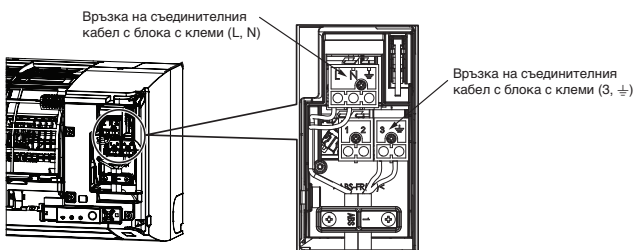

Дължина на оголване на съединителния кабел

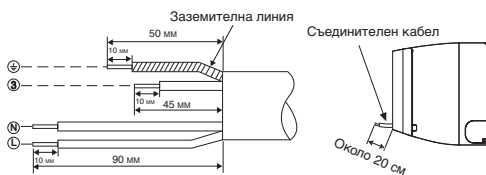

Външен Модул

Блок на клемите

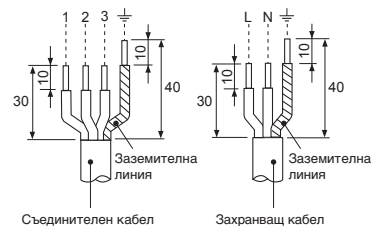
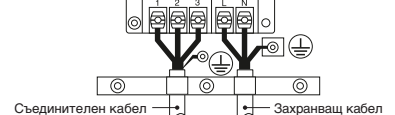

Електрическа схема за входното захранване

Входно захранване при блока с клеми на вътрешния модул (препоръчително)

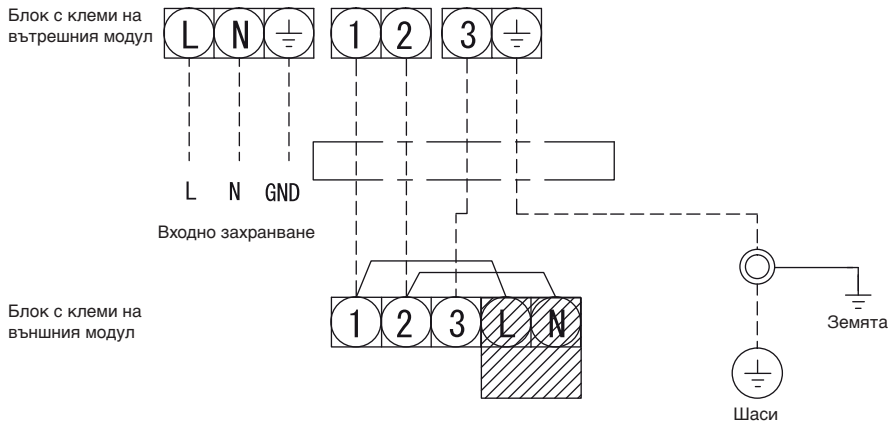

Входно захранване при блока с клеми на външния модул (по избор)

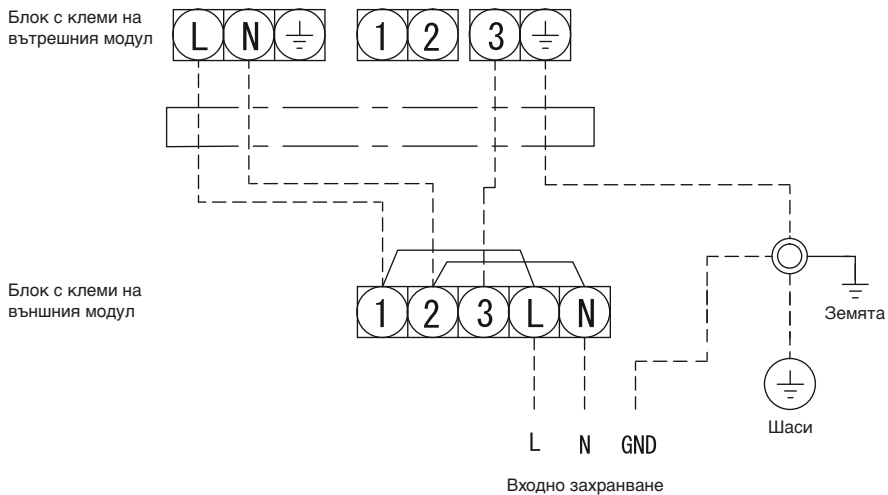

ВНИМАНИЕ

1. Захранващото напрежение трябва да бъде, както номиналното напрежение на климатика.
2. Подгответе захранващия източник за използване изключително само от климатика.
3. Необходимо е използването на електрически прекъсвач за захранващата връзка на този климатик.
4. Уверете се, че захранващият и съединителният кабел съответстват на размера и начина на прокарване.
5. Всички проводници трябва да бъдат здраво свързани.
6. Извършете работите по свързването, така че да осигурите основния капацитет на кабелите.
7. Грешното свързване на кабелите може да причини изгаряне на някои електрически части.
8. Ако е направена неправилна или непълна връзка, това може да причини запалване или отделяне на дим.
9. Този продукт може да бъде свързан към захранващата мрежа.

Връзка към фиксирано окабеляване: Ключ, който изключва всички полюси и осигурява разделяне между контактите на поне 3 мм трябва да бъде включен към фиксираното окабеляване.

ДРУГИ

Тест за наличие на газови течове

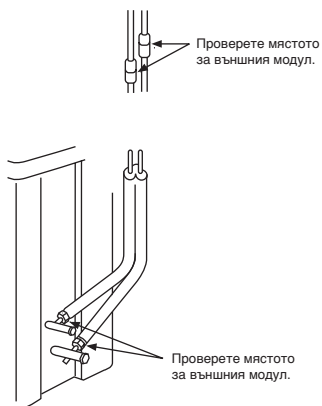

- Проверете връзките с конични гайки за изтичане на газ с детектор на газови течове или сапунена вода.

Избиране на настройки „А” или „В” на дистанционното управление

- Когато са инсталирани два вътрешни модула в една стая или в съседни стаи и настройвате единия модул, е възможно, и двата модула да приемат сигнала от дистанционното управление едновременно и да изпълняват командите. В този случай работата може да продължи чрез настройване на дистанционното управление на настройка В (Двата са настроени на настройка „А” фабрично).
- Сигналът на дистанционното управление не се приема, когато вътрешния модул и дистанционното управление са различни.
- Няма връзка между настройка „А” и настройка „В” и стая „А” и стая „В”, когато свързвате тръбите и кабелите.

За да разграничите употребата на дистанционното управление за всеки вътрешен модул, в случай че двата вътрешни модула са монтирани близо един до друг.

Избиране на настройка „В” на дистанционното управление.

1. Натиснете бутона RESET на вътрешния модул, за да ВКЛЮЧИТЕ климатика.
2. Насочете дистанционното управление към вътрешния модул.
3. Натиснете и задръжте бутона ON/OFF на дистанционното управление със върха на молив. „00” ще бъде изписано на дисплея (фигура ①).
4. Натиснете бутона MODE , докато бутона ON/OFF е натиснат. На дисплея ще се появи „В” и „00” ще изчезне. Климатикът ще се ИЗКЛЮЧИ. Настройката „В” на дистанционното управление е запомнена (фигура ②).

- Забележка :
1. Повторете горната стъпка, за да върнете настройка „А” на дистанционното управление.
 2. Настройката „А” на дистанционното управление не показва „А” на дисплея.
 3. По подразбиране, фабрично е избрана настройка „А” на дистанционното управление.

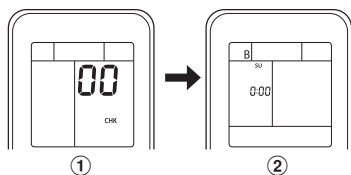

Тестов режим

За да включите режима TEST RUN (COOL), натиснете бутона Temporagy за 10 секунди. (Уредът ще издаде кратък сигнал "пи")

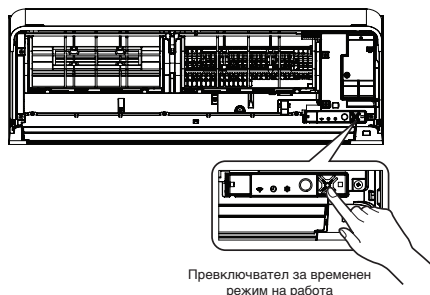

Настройка за автоматично рестартиране

Този продукт е проектиран по такъв начин, че може да се рестартира автоматично в същият работен режим, в който е работил преди пресукуване на захранването.

Информация

Този продукт е доставен със изключена функция за автоматично рестартиране. Включете я, когато е необходимо.

Как да включаим функцията за автоматично рестартиране

1. Натиснете и задръжте бутона Temporagy на вътрешния модул за 3 секунди, за да настроите режима на работа (ще чуете 3 пъти сигнала бип, а лампата на функцията РЕЖИМ НА РАБОТА ще мига 5 пъти/сек. за 5 секунди).
2. Натиснете и задръжте бутона Temporagy на външния модул за 3 секунди, за да отмените режима на работа (ще чуете 3 пъти сигнала бип, но лампата на функцията РЕЖИМ НА РАБОТА няма да мига).
 - Функцията АВТОМАТИЧНО РЕСТАРТИРАНЕ не работи при настроен таймер за ВКЛЮЧВАНЕ или за ИЗКЛЮЧВАНЕ.