

КЛИМАТИК **ТАВАНЕН ТИП**

Български

## НАРЪЧНИК ЗА ЕКСПЛОАТАЦИЯ

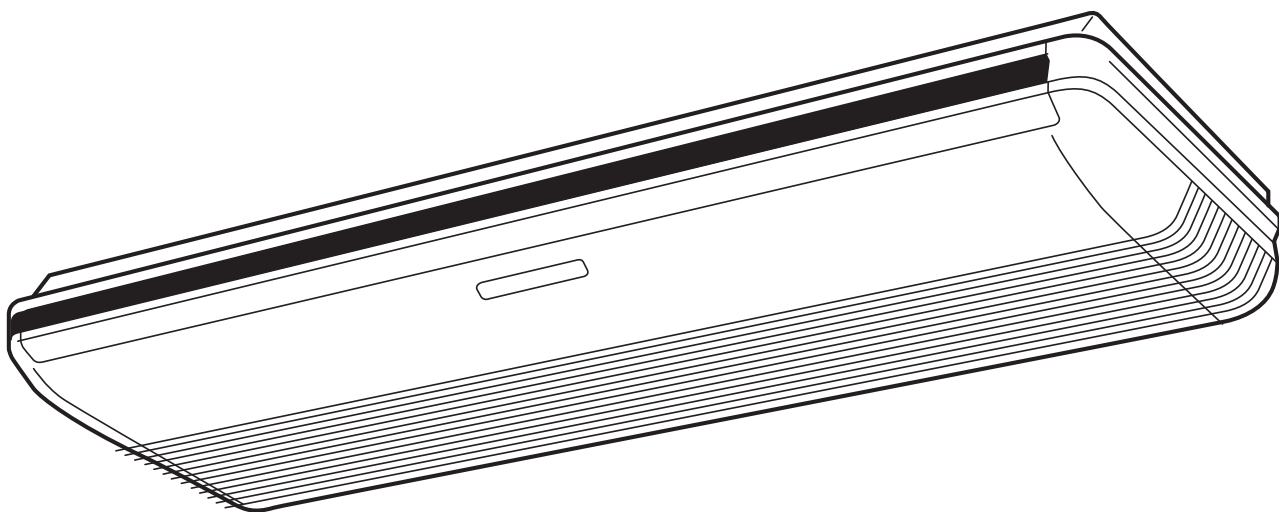



При всякакви проблеми, които не може да определите или отстраните, потърсете  
помощта на упълномощеният регионален сервиз  
гр. Пловдив, бул. "Кукленско шосе" 52, тел. 032 / 390 102, tempex.bg

## СЪДЪРЖАНИЕ

|  |    |   |    |
|--|----|---|----|
| ПРЕДПАЗНИ МЕРКИ.....   | 2  | НАСТРОЙВАНЕ НА ПОСОКАТА НА ВЪЗДУШНИЯ ПОТОК.....     | 11 |
| ХАРАКТЕРИСТИКИ И ФУНКЦИИ.....                                  | 3  | ФУНКЦИЯ SWING (МНОГОПОСОЧНО ДВИЖЕНИЕ НА ЖАЛУЗИ) ... | 12 |
| НАИМЕНОВАНИЕ НА ЧАСТИТЕ.....                                   | 4  | ИКОНОМИЧЕН РЕЖИМ.....                               | 12 |
| НАИМЕНОВАНИЕ НА ЧАСТИТЕ.....                                   | 5  | ФУНКЦИЯ 10°C HEAT (ОТОПЛЕНИЕ 10 °C).....            | 13 |
| ПОДГОТОВКА.....  | 6  | ИЗБИРАНЕ НА СИГНАЛНИЯ КОД НА                        |    |
| РАБОТА.....  | 7  | ДИСТАНЦИОННОТО УПРАВЛЕНИЕ.....                      | 13 |
| РАБОТА В РЕЖИМ ТАЙМЕР.....                                     | 9  | ПОЧИСТВАНЕ И ГРИЖА.....                             | 14 |
| ФУНКЦИЯ SLEEP TIMER (ТАЙМЕР ЗА СЪН).....                       | 9  | ОТСТРАНЯВАНЕ НА НЕИЗПРАВНОСТИ.....                  | 15 |
| ФУНКЦИЯ MANUAL AUTO (РЪЧНО ВКЛЮЧВАНЕ НА АВТОМАТИЧНА РАБОТА) .. | 10 | СЪВЕТИ ЗА ЕКСПЛОАТАЦИЯ.....                         | 16 |

## ПРЕДПАЗНИ МЕРКИ

- За да предотвратите телесно нараняване или повреда на имущество, прочетете внимателно този раздел, преди да използвате продукта, и спазвайте следните мерки за безопасност.
- Неправилното функциониране поради неспазване на инструкциите може да причини щети или вреди, класифицирани, както следва:

|  |  |
|--|--|
|  <b>ПРЕДУПРЕЖДЕНИЕ</b> | Тази маркировка указва процедури, които, ако бъдат извършени неправилно, може да доведат до смърт или сериозно нараняване на потребителя или обслужващия персонал. |
|  <b>ВНИМАНИЕ</b>       | Тази маркировка указва процедури, които, ако бъдат извършени неправилно, биха могли евентуално да доведат до нараняване на потребителя или материални щети.        |

### ПРЕДУПРЕЖДЕНИЕ

- Този продукт не съдържа части, които могат да се сервизират от потребителя. Винаги се консултирайте с оторизиран сервизен персонал за ремонт, монтаж и преместване на този продукт. Неправилен монтаж или работа могат да причинят теч, електрически удар или пожар.
- В случай на неизправност, като мирис на изгоряло, незабавно спрете климатика и изключете електрозахранването, като изключите електрическия прекъсвач или извадите щепсела от контакта. След това се консултирайте с оторизиран сервизен персонал.
- Внимавайте да не повредите захранващия кабел. Ако е повреден, трябва да се замени само от оторизиран сервизен персонал.
- В случай на изтичане на хладилен агент задължително пазете от огън или други запалими вещества и се консултирайте с оторизиран сервизен персонал.
- В случай на гръмотевична буря или признаци за светкавици изключете климатика от дистанционното управление и избягвайте докосването на продукта или източника на ел. захранване, за да предотвратите рисковете от електрически удар.
- Уредът не е предназначен за използване от хора (вкл. деца) с намалени физически, сетивни или психични проблеми или нямащи съответния опит и познания, докато не бъдат инструктирани или наблюдавани от човек, отговорен за безопасността, за начина на използване на уреда. Наблюдавайте децата, за да се уверите, че не си играят с уреда.
- Не включвайте и не изключвайте климатика, вкарвайки или дърпайки щепсела от контакта, или включвайки или изключвайки прекъсвача.
- Не използвайте запалими газове в близост до климатика.
- Не се излагайте директно на въздушния поток за дълго време.
- Не пъхайте пръстите си или други предмети в подаващия въздух отвор, отворен панел или смукателната решетка
- Не работете с мокри ръце.

### ВНИМАНИЕ

- По време на експлоатация на климатика периодично проветрявайте помещението.
- Ползвайте климатика само с монтирани в него въздушни филтри.
- Уверете се, че всякакъв вид електронни уреди се намират поне на един метър (40 инча) както от вътрешното, така и от външното тяло.
- Ако няма да ползвате климатика продължително време, го изключете от ел. мрежата.
- След продължителен период на употреба следва да проверите монтажа на вътрешното тяло, за да се предотврати падането му.
- Обмислете добре посоката на въздушния поток и температурата в помещението, когато използвате климатика в стая с бебета, деца, възрастни или болни.
- Не направлявайте въздушния поток към камини или други нагревателни уреди.
- Не поставяйте препятствия и не покривайте смукателната решетка и отвора за изходящ въздух.
- Не натискайте ребрата на топлообменниците.
- Не се качвайте, не поставяйте и не окачвайте предмети на климатика.
- Не поставяйте никакви други електрически уреди или покъщнина под климатика. Конденз от климатика може да ги намокри и да причини повреда или неизправност на имуществото ви.
- Не излагайте климатика директно на вода.
- Не използвайте климатика за съхранение на хранителни продукти, растения, животни, прецизни прибори, произведения на изкуството или други предмети. Това може да доведе до влошаване на качеството им.
- Не поставяйте растения или животни директно срещу въздушния поток.
- Не пийте водата, изтичаща от климатика.
- Не теглете захранващия кабел.
- Не липайте алуминиевите ребра на вградения в климатика топлообменник, за да избегнете телесно нараняване, когато извършвате поддръжка на уреда.

# ХАРАКТЕРИСТИКИ И ФУНКЦИИ

## ■ Функция за пестене на енергия и комфорт

### ИНВЕРТОР

При включване климатикът използва голямо количество мощност, за да достигне максимално бързо желаната температура. След това той автоматично преминава към ниска степен на мощност за икономична и комфортна работа.

### ИКОНОМИЧЕН РЕЖИМ

Когато е включен икономичният режим на работа, температурата в стаята ще бъде малко по-висока от зададената температура при режим на охлаждане и по-ниска от зададената температура при режим на отопление. Така икономичният режим на работа може да спести повече енергия, отколкото друг обикновен режим.

### МНОГОПОСОЧЕН ВЪЗДУШЕН ПОТОК (РАБОТА В РЕЖИМ SWING)

Триизмерно управление на въздушния поток е възможно чрез използването на двете посоки на движение на жалюзите нагоре-надолу и надясно-наляво. Тъй като жалюзите за посока нагоре-надолу се движат автоматично според работния режим на климатика, е възможно посоката на въздушния поток да се настрои чрез избора на режим.

### СВРЪХТИХА РАБОТА

Когато с бутона FAN (вентилатор) се избере QUIET (тихо), вътрешното тяло започва да работи много тихо; въздушният поток от вътрешното тяло е намален с цел осигуряване на по-тиха работа.

### АВТОМАТИЧНО ПРЕВКЛЮЧВАНЕ

Режимът на работа (охлаждане, изсушаване, отопление) се превключва автоматично с цел поддържане на зададената температура и по този начин температурата непрекъснато се задържа с еднаква стойност.

## ОТОПЛЕНИЕ 10 °C

Температурата в помещението може да се поддържа на 10°C, за да се избегне нейното бързо спадане.

## ■ Функция за удобство

### ПРОГРАМЕН ТАЙМЕР

Програмният таймер позволява обединяването на таймера за изключване и таймера за включване в една последователност. Тази последователност може да включва едно преминаване от таймер за изключване към таймер за включване или от таймер за включване към таймер за изключване в рамките на 24 часа.

### ТАЙМЕР SLEEP (сън)

Когато е натиснат бутон SLEEP в режим на отопление, настройката на термостата постепенно се понижава по време на работата. В режим на охлаждане или изсушаване настройката на термостата постепенно се повишава по време на работата. Когато се достигне настроеното време, климатикът се изключва автоматично.

## ■ Функция за почистване

### СВАЛЯЕМ ВЪЗДУШЕН ФИЛТЪР

Въздушният филтър на вътрешното тяло може да се сваля за лесно почистване и поддръжка.

# ХАРАКТЕРИСТИКИ И ФУНКЦИИ

## ■ Дистанционно управление

### Безжично дистанционно управление

Безжичното дистанционно управление позволява удобно боравене с климатика.

### Кабелно дистанционно управление (по избор)

Може да се използва допълнително дистанционно управление с кабел.

Когато използвате дистанционното управление има следните различни точки, в сравнение с използването на безжично дистанционно управление.

[Допълнителни функции за дистанционно управление с кабел]

- Седмичен таймер
- Таймер за задаване на температура

Можете да използвате безжичното и дистанционното управление с кабел едновременно.  
(Функцията е ограничена)

При използване на ограничение функции на дистанционното управление ще се чуе пиукащ сигнал, OPERATION, TIMER и третата лампа на вътрешното тяло ще премигват.

[Ограничени функции за безжично дистанционно управление]

- Таймер SLEEP (сън)
- TIMER (таймер за включване, таймер за изключване и програмен таймер)
- Функция 10 °C HEAT (отопление 10°C)

## НАИМЕНОВАНИЕ НА ЧАСТИТЕ

### Вътрешен модул

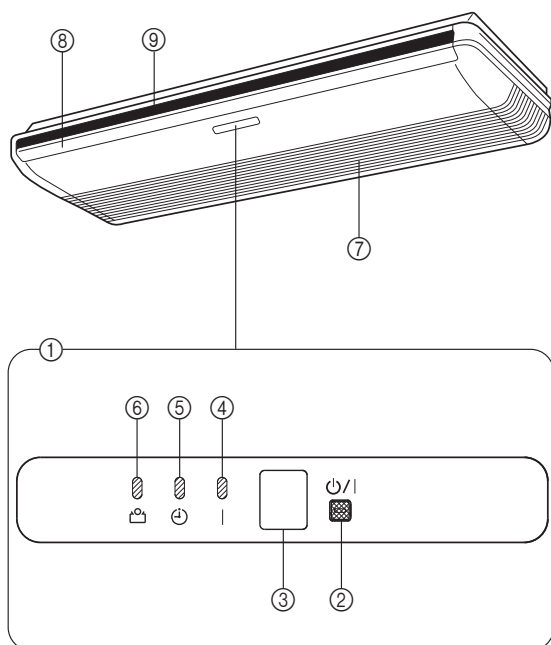

- 1 Табло за управление
- 2 Бутон MANUAL AUTO (ръчно автоматично)
  - Когато задържите бутон MANUAL/AUTO натиснат за повече от 10 сек., ще започне режим на принудително охлаждане.
  - Режимът на принудително охлаждане се използва при монтажа на климатика.  
Следва да се използва само от оторизирания сервизен персонал.
  - Ако режимът на принудително охлаждане започне случайно, натиснете бутоната START/STOP, за да го спрете..
  - Моля, натиснете бутоната Filter Reset (рестартиране на индикатора на филтъра)..
- 3 Приемник на сигналите от дистанционното управление
- 4 Индикаторна лампа OPERATION (режим на работа) (зелена)
- 5 Индикаторна лампа TIMER (таймер) (оранжева)
  - Индикаторната лампа TIMER свети, когато таймерът е настроен от безжичното дистанционно управление.
  - Ако индикаторната лампа TIMER мига, когато таймерът е в действие, това означава, че в настройката му има повреда. (вж. "Автоматично рестартиране" на стр. 17).
- 6 Индикаторна лампа ECONOMY (икономичен режим) (зелена)
  - Индикаторната лампа ECONOMY свети в следните режими:
    - Икономичен режим
    - Функция 10 °C HEAT (отопление 10°C) (с управление от безжичното дистанционно управление)
- 7 Смукателна решетка
- 8 Жалузи за посока на въздушния поток нагоре/надолу
- 9 Жалузи за посока на въздушния поток надясно/наляво (зад жалузите за посока на въздушния поток нагоре/надолу)

# НАИМЕНОВАНИЕ НА ЧАСТИТЕ

## Дистанционно управление

Дисплей на дистанционното управление

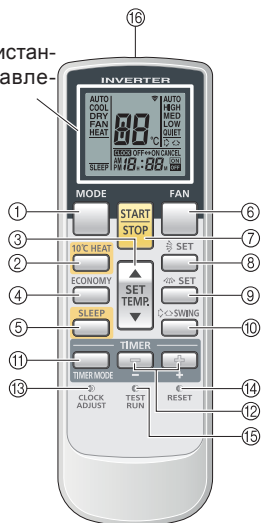

Дисплей на дистанционното управление

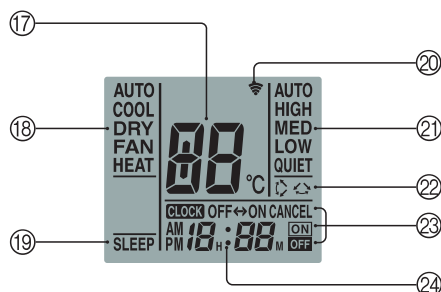

За улесняване на обясненията на фигурата са показани всички възможни изображения, докато в действителност на дисплея ще се изобразяват само тези, свързани с текущия режим на работа.

- ① Бутон MODE (режим)
- ② Бутон 10°C HEAT (отопление 10°)
- ③ Бутон SET TEMP. (настройка на температурата) ▲ / ▼
- ④ Бутон ECONOMY (икономичен режим)
- ⑤ Бутон SLEEP (сън)
- ⑥ Бутон FAN (вентилатор)
- ⑦ Бутон START/STOP (пускане/спиране)
- ⑧ Бутон SET (вертикално)
- ⑨ Бутон SET (хоризонтално)
- ⑩ Бутон SWING (многопосочно движение на жалузи)
- ⑪ Бутон TIMER MODE (режим таймер)
- ⑫ Бутон TIMER SET (настройка на таймера) (+ / -)
- ⑬ Бутон CLOCK ADJUST (настройка на часовника)
- ⑭ Бутон RESET (рестартиране)
- ⑮ Бутон TEST RUN (тестово пускане)

- Този бутон се използва при монтажа на климатика и не трябва да се натиска при нормални условия на работа, тъй като това ще доведе до неправилна работа на термостата на климатика.
- Ако натиснете бутона при нормална работа, климатикът ще превключи в режим "тестово пускане" и индикаторните лампи OPERATION и TIMER на вътрешното тяло ще започнат да мигат едновременно.
- За прекратите работата в режим "тестово пускане", натиснете бутона START/STOP, за да спрете климатика.

- ⑮ Предавател на сигнали
- ⑰ Индикатор за настройката на температурата
- ⑱ Индикатор за режима на работа
- ⑲ Дисплей SLEEP (сън)
- ⑳ Индикатор за предаване на сигнал
- ㉑ Индикатор за скоростта на вентилатора
- ㉒ Индикатор SWING (многопосочно движение на жалузи)
- ㉓ Индикатор за режима на таймера
- ㉔ Индикатор на часовника

Някои вътрешни тела може да нямат функциите, съответстващи на всички бутони на това дистанционно управление. Вътрешното тяло ще издаде звуков сигнал "бийп" и лампите OPERATION, TIMER и ECONOMY ще мигат при натискане на бутон на дистанционното управление, ако функцията не е налична.

# ПОДГОТОВКА

## Включване на захранването

### 1 Включете електрическия прекъсвач.

## Поставете батериите (AAA/R03/LR03 × 2)

### 1 Натиснете и приплъзнете капака на отделението за батериите, намиращо се на обратната страна на дистанционното управление, за да го отворите.

Плъзнете по посока на стрелката, натисвайки символа .



### 2 Поставете батериите.

Уверете се, че е спазена полярността (+/-) на батериите.

### 3 Затворете капака на отделението за батериите.

## Настройване на часовника

### 1 Натиснете бутона CLOCK ADJUST (настройка на часовника).

Използвайте заострения връх на писалка или друг малък остър предмет, за да натиснете бутона.

### 2 Използвайте бутоните TIMER SET ( / ), за да настроите часовника на точното време.

 бутон: Натиснете за преместване на времето напред.

 бутон: Натиснете за преместване на времето назад.

(При всяко натискане на бутоните времето се премества напред или назад с една минута; задръжте бутоните натиснати за промяна на времето на интервали от десет минути.)

### 3 Натиснете бутона CLOCK ADJUST отново.

Настройката на времето е извършена и часовникът започва да работи.

## ПРЕДУПРЕЖДЕНИЕ

- Вземете мерки да предотвратите глътането на батериите от кърмачета и малки деца.

## ВНИМАНИЕ

- За да предотвратите неизправност или повреда на дистанционното управление:
  - Поставете дистанционното управление на място, където няма да бъде изложено на пряка слънчева светлина или прекомерна топлина.
  - Извадете батериите, ако няма да използвате дистанционното управление продължително време.
  - Изтощените батерии следва да се извадят бързо и да се изхвърлят в съответствие с местните закони и разпоредби.
- Ако изтеклата от батериите течност попадне в очите, върху кожата или в устата, трябва веднага да промиете обилно с вода и да потърсите лекарска помощ.
- Препягтствия като перде или стена между дистанционното управление и вътрешното тяло може да повлияе правилното предаване на сигнала.
- Не прилагайте силни удари върху дистанционното управление.
- Не изливайте вода върху дистанционното управление.
- Не се опитвайте да презареждате изтощени батерии.
- Не използвайте изтощени батерии, които са били презаредени.

Използвайте само указания тип батерии.

Не използвайте заедно стари и нови батерии или батерии от различен тип. Батериите издържат около една година при нормална експлоатация. Ако работния обхват на дистанционното управление забележимо се намали, подменете батериите и натиснете бутона RESET с върха на химикалка или друг остър предмет.

## Използване на дистанционното управление

- Дистанционното управление трябва да се насочи към приемника на сигнали, за да работи правилно.
- Работен обхват: около 7 метра.
- Когато сигналът е приет правилно от климатика, се чува звуков сигнал "бийп".
- Ако не се чува такъв звук, натиснете съответния бутон на дистанционното управление отново.

## Поставка за дистанционно управление



① Монтирайте поставката.



② Поставете дистанционното управление



Издърпайте

③ За да го свалите (когато ще се ползва на ръка).

## За избиране на режима на работа

### 1 Натиснете бутона **START/STOP**.

Индикаторната лампа на вътрешното тяло OPERATION (зелена) ще светне. Климатикът ще започне да работи.

### 2 Натиснете бутона **MODE**, за да изберете желаня режим.

При всяко натискане на бутона режимът ще се променя в следния ред:

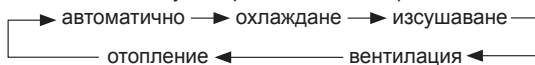

След около 3 сек. целият дисплей ще се покаже отново.

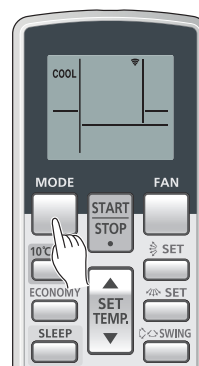

Пример: Настройване на охлаждане

## За да настроите термостата

### Натиснете бутона **SET TEMP.** (настройка на температурата)

▲ **бутон:** Натиснете, за да повишите температурата.

▼ **бутон:** Натиснете, за да понижите температурата.

#### ● Обхват на настройката на термостата:

Автоматичен режим ..... 18-30 °C

Отопление..... 16-30 °C

Охлаждане/изсушаване..... 18-30 °C

Термостатът не може да се използва за настройка на стайната температура, когато климатикът работи в режим на вентилация (на дисплея на дистанционното управление няма да се изобрази стойността на температурата).

След около 3 сек. целият дисплей ще се покаже отново.

Настройката на термостата следва да се приеме за стандартна стойност и може да се различава в известна степен от реалната стайна температура.



Пример: Настройване на 26 °C.

## За да настроите скоростта на вентилатора

### Натиснете бутона **FAN** (вентилатор).

При всяко натискане на бутона скоростта на вентилатора се променя в следния ред:



След около 3 сек. целият дисплей ще се покаже отново.

#### Когато скоростта е настроена на **AUTO** (автоматична)

**Отопление:** Вентилаторът работи така, че да осигурява оптимална циркулация на топлия въздух.

Обаче, вентилаторът ще работи при много ниска скорост, когато подаваният от климатика въздух е с ниска температура.

**Охлаждане:** С приближаването на стойността на стайната температура към тази, настроена на термостата, скоростта на вентилатора ще намалява.

**Вентилация:** Вентилаторът ще работи на най-ниската скорост.

Вентилаторът ще работи на много ниска скорост в режим на следене и в началото на режим на отопление.

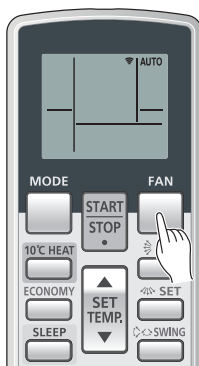

Пример: Настройване на автоматичен режим на работа

## Режим **SUPER QUIET** (свръхтиха работа)

#### Когато вентилаторът е настроен на **QUIET** (тихо):

започва режим **SUPER QUIET** (свръхтиха работа). Въздушният поток от вътрешното тяло ще се намали за по-тиха работа.

● Функцията **SUPER QUIET** (свръхтиха работа) не може да се използва в режим на изсушаване. (Същото се отнася и когато в автоматичен режим на работа е избран режим на изсушаване.)

● При тиха работа на климатика отоплителната и охладителната мощност ще бъдат малко намалени. Ако помещението не се затопли/охлади достатъчно при тиха работа, променете настройката на скоростта на вентилатора на климатика.

Инструкциите относно режима на отопление (\*) са приложими само за "МОДЕЛ ОТОПЛЕНИЕ и ОХЛАЖДАНЕ" (обратен цикъл).

## За да изключите климатика

### Натиснете бутона START/STOP.

Индикаторната лампа за работа OPERATION (зелена) ще изгасне.

## Режим

### Автоматичен режим (в ОХЛАЖДАЩ модел):

- При избиране на режима AUTO (автоматично превключване) вентилаторът ще работи около няколко минути при много ниска скорост, докато през това време климатикът установява условията в помещението и избира подходящия режим.

Температурата в помещението е по-висока от настройката на термостата → режим на охлаждане или изсушаване.

Температурата в помещението е близка до или по-ниска от настройката на термостата → режим на следене

- След като климатикът е регулирал температурата в помещението до стойност, близка до настройката на термостата, той ще започне работа в режим на следене. В режим на следене вентилаторът ще работи на ниска скорост. Ако температурата в помещението впоследствие се промени, климатикът ще се установи на подходящия режим (охлаждане), за да нагоди температурата към настроената стойност на термостата.
- Ако автоматично избраният от климатика режим не отговаря на желанията Ви, изберете един от стандартните режими на работа (охлаждане, изсушаване, вентилация).



### Автоматичен режим [в модел ОТОПЛЕНИЕ и ОХЛАЖДАНЕ (обратен цикъл)]:

- Когато е избран режим AUTO (автоматично превключване), климатикът избира подходящия режим на работа (охлаждане или отопление) според текущата температура на помещението.
- При избиране първо на режима AUTO (автоматично превключване) вентилаторът ще работи няколко минути на много ниска скорост, докато през това време климатикът установява условията в помещението и избира подходящия режим.

Температурата в помещението е по-висока от определената температура в настройката на температура → Режим на охлаждане или изсушаване

Температурата в помещението е близка до настройката на термостата → зависи от външната температура

Температурата в помещението е по-ниска от определената температура в настройката на температура → Режим на отопление

- След като климатикът е регулирал температурата в помещението до стойност, близка до настройката на термостата, той ще започне работа в режим на следене. В режим на следене вентилаторът ще работи на ниска скорост. Ако температурата в помещението впоследствие се промени, климатикът ще избере отново подходящия режим (отопление, охлаждане), за да нагоди температурата към настроената стойност на термостата.
- Ако автоматично избраният от климатика режим не отговаря на желанията Ви, изберете един от стандартните режими на работа (отопление, охлаждане, изсушаване, вентилация).

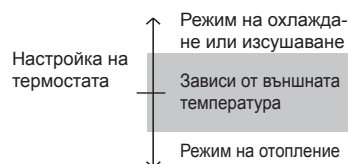

### ОТОПЛЕНИЕ\*: ● Използвайте за отопление на помещението.

- Когато е избран режим отопление, климатикът ще работи около 3 до 5 минути на много ниска скорост на вентилатора, след което започва работа на избраната от Вас скорост на вентилатора. Този период от време е необходим за вътрешното тяло да се загрее преди започване на пълна мощност на работа.
- Когато стайната температура е много ниска, може да се образува скреж върху външното тяло и производителността му да се намали. За да се отстрани скрежта, климатикът автоматично ще преминава от време на време в режим обезскрежаване. По време на автоматичното обезскрежаване, индикаторът OPERATION ще мига и режим отопление ще бъде прекъснат.
- След пускане на операцията за отопление ще отнеме известно време преди помещението да се затопли.

### ОХЛАЖДАНЕ: ● Използвайте за охлаждане на помещението.

### ИЗСУШАВАНЕ: ● Използвайте за леко охлаждане, докато се отнема влагата от помещението.

- Не можете да отоплявате помещението в режим на изсушаване.
- По време на режим на изсушаване климатикът ще работи на ниска скорост; за да настрои влажността в помещението, вентилаторът на вътрешното тяло може да изключва от време на време. Също така вентилаторът може да работи на много ниска скорост, докато регулира влажността в помещението.
- Скоростта на вентилатора не може да се променя ръчно, когато е избран режим на изсушаване.

### ВЕНТИЛАЦИЯ: ● Използвайте за циркулиране на въздуха в помещението.

#### По време на режим на отопление:

Настройте термостата на температурата, по-висока от тази на въздуха в помещението. Този режим няма да се включи, ако настройката е под стайната температура.

#### По време на режим на охлаждане/ изсушаване:

Настройте термостата на температура, по-ниска от тази на въздуха в помещението. Тези режими няма да се включат, ако настройката е над стайната температура (в режим на охлаждане ще работи само вентилаторът)

#### По време на режим на вентилация:

Не можете да използвате климатика да отоплява и охлажда помещението.



# РАБОТА В РЕЖИМ ТАЙМЕР

Преди да използвате функциите на таймера, се уверете, че часовникът на дистанционното управление е настроен на точното часово време (вж. Р. 6). Ако вътрешното тяло е свързано към кабелно дистанционно управление, безжичното дистанционно управление не може да се използва за настройване на таймера.

## За да използвате таймера за включване или таймера за изключване

**1 Натиснете бутона START/STOP.**  
(ако климатикът вече е включен, преминете към стъпка 2).  
Индикаторната лампа на вътрешното тяло OPERATION (зелена) ще светне.

**2 Натиснете бутона TIMER MODE, за да изберете OFF timer (таймер за изключване) или ON timer (таймер за включване).**

При всяко натискане на бутона функцията на таймера се променя в следния ред:

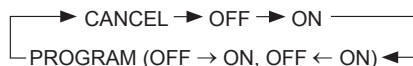

Индикаторната лампа на вътрешното тяло TIMER (оранжева) ще светне.

**3 Използвайте бутоните TIMER SET (настройка на таймера), за да настроите желаните времена на включване и изключване.**

Настройте времената, докато дисплеят мига (дисплеят ще продължи да мига около 5 сек.)

**+** бутон: Натиснете за преместване на времето напред.

**-** бутон: Натиснете за преместване на времето назад.

След около 5 сек. целият дисплей ще се покаже отново.

### За да отмените таймера

С бутон TIMER MODE изберете "CANCEL". Климатикът ще се върне към нормалната си работа.

### За да промените настройките на таймера

Изпълнете стъпки 2 и 3.

### За да изключите климатика, докато таймерът е в действие

Натиснете бутона START/STOP.

### За да промените работните условия

Ако искате да промените работните условия (режим, скорост на вентилатора, настройка на термостата, тиха работа), след настройката на таймера изчакайте, докато целият дисплей се появи отново, след което натиснете съответните бутони, за да промените работните условия

## Използване на програмния таймер

**1 Натиснете бутона START/STOP.**  
(ако климатикът вече е включен, преминете към стъпка 2).  
Индикаторната лампа на вътрешното тяло OPERATION (зелена) ще светне.

**2 Настройте желаните времена за OFF Timer и ON Timer.**  
Вижте раздела "Как да ползвате таймера за включване и таймера за изключване", за да настроите желаните режими и времена.  
След около 3 сек. целият дисплей ще се покаже отново.  
Индикаторната лампа на вътрешното тяло TIMER (оранжева) ще светне.

**3 Натиснете бутона TIMER MODE, за да изберете функцията Програмен таймер (Ще се появи OFF → ON или OFF ← ON).**

Дисплеят последователно ще покаже "OFF timer" и "ON timer", след това ще покаже настройката на часовото време за функцията, която ще се извърши първо.

● Програмният таймер ще се задейства. (Ако първо е избран таймер за включване, климатикът ще спре работа в този момент.)

След около 5 сек. целият дисплей ще се покаже отново.

### За да отмените таймера

С бутон TIMER MODE изберете "CANCEL". Климатикът ще се върне към нормалната си работа.

### За да промените настройките на таймера

- Следвайте инструкциите в раздела "Как да ползвате таймера за включване и таймера за изключване", за да изберете настройките на таймера, които искате да промените.
- Натиснете бутона TIMER MODE, за да изберете OFF → ON или OFF ← ON.

### За да изключите климатика, докато таймерът е в действие

Натиснете бутона START/STOP.

### За да промените работните условия

Ако искате да промените работните условия (режим, скорост на вентилатора, настройка на термостата, тиха работа), след настройката на таймера изчакайте, докато целият дисплей се появи отново, след което натиснете съответните бутони, за да промените работните условия

## Повече за програмния таймер

- Програмният таймер позволява обединяването на таймера за изключване и таймера за включване в една последователност. Тази последователност може да включва едно преминаване от таймер за изключване към таймер за включване или от таймер за включване към таймер за изключване в рамките на 24 часа.
- Първата функция на таймера, която ще се задейства, е тази, която е настроена най-близо до действителното часово време. Редът на действие се вижда от стрелката на дисплея на дистанционното управление (OFF → ON или OFF ← ON).
- Пример за използването на програмния таймер е настройката му да изключва автоматично климатика (таймер за изключване), след като сте си легнали, и да го включва автоматично (таймер за включване) сутрин, преди да сте станали.

# ФУНКЦИЯ SLEEP TIMER (ТАЙМЕР ЗА СЪН)

За разлика от другите функции на таймера функцията SLEEP (сън) се използва за настройване на продължителността на времето, през което климатикът ще бъде изключен. Ако вътрешното тяло е свързано към кабелно дистанционно управление, безжичното дистанционно управление не може да се използва за настройване на таймера за сън.

## Използване на таймера SLEEP

**Натиснете бутона SLEEP, независимо дали климатикът е включен и работи или е изключен.**

Индикаторната лампа OPERATION (зелена) на вътрешното тяло и индикаторната лампа TIMER (оранжева) ще светнат.

## За да промените настройките на таймера

**Натиснете бутона SLEEP още веднъж и настройте времето с бутоните TIMER SET (  $\oplus$  /  $\ominus$  ).**

$\oplus$  бутон: Натиснете за преместване на времето напред.

$\ominus$  бутон: Натиснете за преместване на времето назад.

След около 5 сек. целият дисплей ще се покаже отново.

## Повече за таймера SLEEP (сън)

За да се предотврати прекалено затопляне или охлаждане на помещението по време на сън, таймерът SLEEP автоматично променя настройката на термостата в съответствие с настройката на времето. След изтичане на зададеното време, климатикът се изключва.

### По време на режим на отопление:

Когато таймерът SLEEP е активиран, настройката на термостата автоматично се понижава с  $1^{\circ}\text{C}$  на всеки 30 минути. След понижаване на настройката на термостата с общо  $4^{\circ}\text{C}$ , достигнатата до този момент температурна стойност се запазва, докато не изтече зададеното време, след което климатикът автоматично се изключва.

#### Настройка на таймера SLEEP

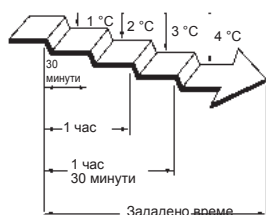

### По време на режим на охлаждане/ изсушаване:

Когато таймерът SLEEP е активиран, настройката на термостата автоматично се повишава с  $1^{\circ}\text{C}$  на всеки 1 час. След повишаване на настройката на термостата с общо  $2^{\circ}\text{C}$ , достигнатата до този момент температурна стойност се запазва, докато не изтече зададеното време, след което климатикът автоматично се изключва.

#### Настройка на таймера SLEEP



# ФУНКЦИЯ MANUAL AUTO (РЪЧНО ВКЛЮЧВАНЕ НА АВТОМАТИЧНА РАБОТА)

Използвайте функцията MANUAL AUTO, ако дистанционното управление е изгубено или не функционира правилно.

## Управляване на климатика без дистанционно управление

**Задръжте бутона MANUAL AUTO, разположен на панела на вътрешното тяло, натиснат за повече от 3 секунди и по-малко от 10 секунди.**

За да изключите климатика, натиснете бутона MANUAL AUTO отново.

- Когато климатикът се управлява с бутоните за управление, разположени на вътрешното тяло, той ще работи в същия режим, както при избиране на режим AUTO (автоматичен) от дистанционното управление.
- Скоростта на вентилатора ще бъде настроена на "AUTO" (автоматична) и настройката на термостата ще бъде стандартна. ( $24^{\circ}\text{C}$ )

# НАСТРОЙВАНЕ НА ПОСОКАТА НА ВЪЗДУШНИЯ ПОТОК

Инструкциите относно режима на отопление (\*) са приложими само за "МОДЕЛ ОТОПЛЕНИЕ и ОХЛАЖДАНЕ" (обратен цикъл).

- Настройката на посоките на въздушния поток нагоре, надолу, наляво и надясно става с натискане на бутоните SET на дистанционното управление.
- Използвайте бутоните SET, след като вътрешното тяло е включено и жалюзите за посока на въздушния поток са спрели да се движат.

## Вертикална посока на въздушния поток

### Натиснете бутона SET (вертикално).

При всяко натискане на бутона посоката на въздуха ще се променя в следния ред:

① ↔ ② ↔ ③ ↔ ④ ↔ ⑤

Видове настройка на посоката на въздушния поток:

①, ②, ③ : По време на режим на охлаждане/ изсушаване

① ② ③ ④ ⑤ : По време на режим на отопление\*

Дисплеят на дистанционното управление не се променя.

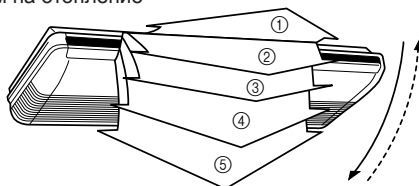

- Използвайте видовете настройки на въздушния поток, показани по-горе.
- Вертикалният въздушен поток се нагласява автоматично, както е показано, в съответствие с избрания режим на работа.  
Хоризонтална посока на въздушния поток ① : По време на режим на охлаждане/ изсушаване  
Посока на въздушния поток надолу ⑤ : По време на режим на отопление\*
- В автоматичен режим в първата минута след включване на климатика въздушният поток ще бъде хоризонтален ①; в този период от време посоката на въздушния поток не може да бъде променена.

## Хоризонтална посока на въздушния поток

### Натиснете бутона SET (хоризонтално).

При всяко натискане на бутона посоката на въздуха ще се променя в следния ред:

① ↔ ② ↔ ③ ↔ ④ ↔ ⑤

Дисплеят на дистанционното управление не се променя.

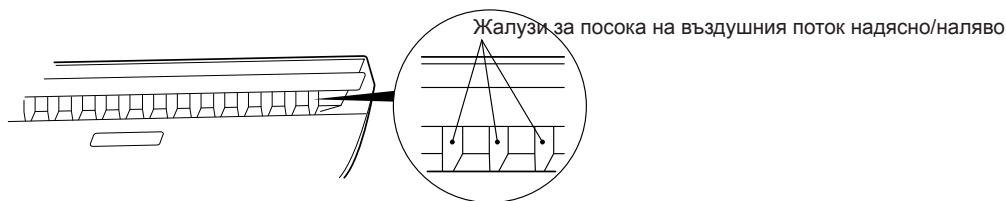

- Използвайте видовете настройки на въздушния поток, показани по-горе.

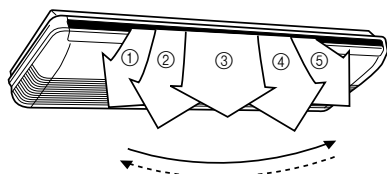

### ⚠ ПРЕДУПРЕЖДЕНИЕ

Никога не слагайте пръстите си или предмети в отворите за подаване на въздух, тъй като вентилаторът работи на висока скорост и може да Ви нарани.

- Ръчното преместване на клапите за посоката на въздушния поток нагоре/надолу или жалюзите за посоката на въздушния поток надясно/наляво може да причини неправилната им работа; в такъв случай изключете климатика и го пуснете отново. Жалюзите би следвало да заработят правилно.
- При режим на охлаждане и изсушаване, не нагласявайте клапите за посока на въздушния поток нагоре/надолу в отоплителния обхват (④ до ⑤) за дълъг период от време, тъй като до подаващите въздух отвори могат да кондензират водни пари и от вътрешното тяло може да потече вода. В режим на охлаждане и изсушаване, в случай че жалюзите за посока на въздушния поток са оставени в положения като при отопление за повече от 30 минути, те автоматично ще се върнат в положение ③.
- Когато в помещението има деца, възрастни или болни хора, настройките на посоката на въздушния поток и на стайната температура на климатика трябва да се избират внимателно.

# ФУНКЦИЯ SWING (МНОГОПОСОЧНО ДВИЖЕНИЕ НА ЖАЛУЗИ)

Включете климатика, преди да извършите тази процедура.

## За да изберете функцията SWING

### Натиснете бутона SWING.

При всяко натискане на бутона SWING, функцията ще се променя по следния начин.

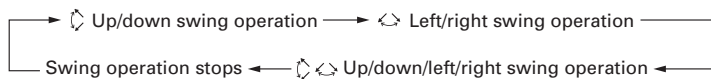

## За да спрете функция SWING

### Натиснете бутона SWING и изберете STOP.

Посоката на въздушния поток ще се възстанови, както е била настроена преди включването на горната функция.

## Повече за функцията SWING

- За да изберете движение на жалюзите нагоре/надолу

| Вид режим            | Обхват на люлеене |
|----------------------|-------------------|
| Охлаждане/Изсушаване | ① до ④            |
| Отопление            | ③ до ⑤            |
| Вентилация           | ① до ⑤            |

Функцията Swing може да спре временно, когато вентилаторът на климатика не работи или когато работи на много ниски обороти.

- За да изберете движение на жалюзите наляво/надясно

| Вид режим            | Обхват на люлеене     |
|----------------------|-----------------------|
| Охлаждане/Изсушаване | ① до ⑤ (пълен обхват) |
| Отопление            | ① до ⑤ (пълен обхват) |
| Вентилация           | ① до ⑤ (пълен обхват) |

Функцията Swing може да спре временно, когато вентилаторът на климатика не работи или когато работи на много ниски обороти.

# ИКОНОМИЧЕН РЕЖИМ

Включете климатика, преди да извършите тази процедура.

## Използване на икономичния режим на работа

### Натиснете бутона ECONOMY.

Индикаторната лампа ECONOMY (зелена) ще светне.  
Започва работа в икономичен режим.

## За да спрете икономичния режим на работа

### Натиснете бутона ECONOMY отново.

Индикаторната лампа ECONOMY (зелена) ще изгасне.  
Започва нормална работа.

## Относно функцията ECONOMY

При икономичен режим на работа и при максимална ел. мощност климатикът консумира около 70% от мощността при работата му в нормален режим на охлаждане и отопление.

- Ако по време на работа в икономичен режим помещението не се охлажда (или отопля) добре, изберете нормален режим на работа.
- През периода на следене в режим AUTO (автоматичен) климатикът не може да се настрои за работа в икономичен режим дори ако е избрана функцията ECONOMY с натискане на бутона ECONOMY.
- Когато е включен икономичният режим на работа, температурата в стаята ще бъде малко по-висока от зададената температура в режим на охлаждане и по-ниска от зададената температура в режим на отопление. Така икономичният режим на работа може да спести повече енергия, отколкото друг обикновен режим.

# ФУНКЦИЯ 10°C HEAT (ОТОПЛЕНИЕ 10 °С)

## За да използвате функцията 10 °С HEAT (отопление 10°C)

### Натиснете бутона 10°C HEAT.

Индикаторната лампа OPERATION (зелена) ще изгасне и индикаторната лампа ECONOMY (зелена) ще светне.

Докато функцията 10 °С HEAT е включена, може да се използва само следната операция.

- ⇄ SWING (многопосочно движение на жалузи)

## За да спрете функцията 10°C HEAT

### Натиснете бутона START/STOP.

Работата ще спре и индикаторната лампа ECONOMY (зелена) ще изгасне.

## Повече за функцията 10 °С HEAT (отопление 10°C)

- Режимът на отопление няма да работи, ако температурата в помещението е достатъчно висока.
- Стайната температура може да се поддържа на 10 °С, натискайки бутона 10 °С HEAT, за да се предотврати падането ѝ твърде много.

# ИЗБИРАНЕ НА СИГНАЛНИЯ КОД НА ДИСТАНЦИОННОТО УПРАВЛЕНИЕ

Когато в едно помещение са монтирани два или повече климатика и дистанционното управление управлява не климатика, който желаете да настроите, променете сигналния код на дистанционното управление, за да управлявате само климатика, който желаете да настроите (възможни са 4 избора).

Когато в едно помещение са монтирани два или повече климатика, се свържете с Вашия търговец, за да настроите сигналните кодове за отделните климатици.

## ИЗБИРАНЕ НА СИГНАЛНИЯ КОД НА ДИСТАНЦИОННОТО УПРАВЛЕНИЕ

Изпълнете следните стъпки, за да изберете сигналния код на дистанционното управление. (Обърнете внимание, че климатикът не може да получи сигнален код, ако не е настроен за съответния сигнален код.)

- 1** Задръжте бутона START/STOP натиснат, докато на дисплея на дистанционното управление се покаже само часовникът.
- 2** Натиснете бутона MODE за поне пет секунди, за да се покаже текущият сигнален код (първоначално настроен на A).
- 3** Натиснете бутоните (▲ / ▼), за да превключите сигналния код между A → B → C → D. Нагласете кода, който се вижда на дисплея на дистанционното управление, спрямо сигналния код на климатика.
- 4** Натиснете бутона MODE отново, за да се върнете на дисплея на часовника. Сигналният код ще се смени.

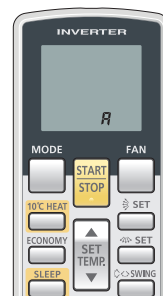

- Ако в продължение на 30 секунди след появата на сигналния код върху дисплея не бъде натиснат никакъв бутон, системата се връща към оригиналния дисплей на часовника. В този случай започнете отново от стъпка 1.
- Сигналният код на климатика е настроен фабрично на "A". За промяна на сигналния код се свържете с Вашия търговец.
- При смяна на батериите в дистанционното управление, то се настройва отново на сигнален код "A". Ако използвате сигнален код, различен от сигналния код "A", настройте отново сигналния код след смяна на батериите. Ако не знаете настройката на сигналния код на климатика, изпробвайте всеки един от сигналните кодове (A → B → C → D), докато откриете кода, който управлява климатика.

# ПОЧИСТВАНЕ И ГРИЖА

## ВНИМАНИЕ

- Преди почистване на този продукт се уверете, че сте го изключили и сте разкачили всички електрически захранвания.
- Вентилаторът работи с висока скорост и може да се нараните.
- Внимавайте да не изпуснете смукателната решетка.
- Тъй като почистването на филтъра е свързано с работа на високи места, моля, консултирайте се с оторизиран сервизен персонал.
- Не излагайте корпуса на климатика на течни инсектициди или спрейове за коса.

- При продължително използване на климатика в него може да се натрупа мръсотия, която да намали ефективността му. Препоръчваме редовно инспектиране на уреда в допълнение към извършваните от Вас почистване и грижи. За повече информация се консултирайте с оторизиран сервизен персонал.
- Когато почиствате корпуса на климатика не използвайте вода с температура над 40 °C, агресивни абразивни почистващи препарати или летливи агенти като бензин или разтворител.
- Ако уредът няма да се използва в продължение на 1 месец или повече, непременно се погрижете вътрешните части на климатика да изсъхнат напълно предварително, включвайки уреда в режим на вентилация за половин ден.

## Почистване на въздушния филтър

### 1. Издърпайте въздушните филтри нагоре, за да ги извадите.

Извадете въздушните филтри, като повдигнете дръжките им, докато ги издърпвате към Вас.

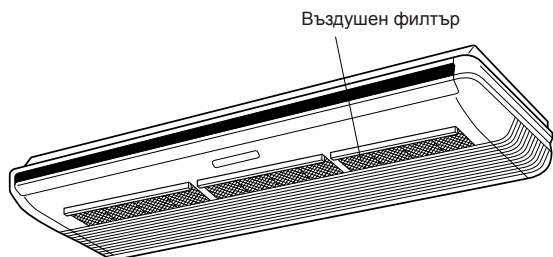

### 2. Почистете въздушните филтри.

Почистете прахта от филтрите с прахосмукачка или ги измийте. След като ги измиете, ги оставете да изсъхнат напълно на сенчесто място.

### 3. Монтирайте обратно въздушните филтри към смукателната решетка.

Въздушните филтри се поставят от вътрешната страна на смукателната решетка.

- Прахта от въздушния филтър може да се почиства с прахосмукачка или като го измиете в разтвор на топла вода и слаб препарат. Ако миете филтъра, се уверете, че сте го оставили да се изсуши напълно далеч от слънчева светлина, преди да го монтирате отново.
- Ако се допусне събирането на много мръсотия върху въздушния филтър, въздушният поток ще бъде намален, снижавайки ефективността и увеличавайки шума.

## Рестартиране на индикатора на филтъра (Индикаторната лампа ECONOMY мига/специална настройка)

- **Функцията може да се използва, ако е настроена правилно по време на монтажа. Моля, консултирайте се с оторизиран сервизен персонал, когато използвате тази функция.**

- Светва, когато е време за почистване на филтрите.  
След включване на захранването натиснете

бутона MANUAL AUTO на панела на вътрешното тяло за 2 секунди или по-малко.

# ОТСТРАНЯВАНЕ НА НЕИЗПРАВНОСТИ

Инструкциите относно режима на отопление (\*) са приложими само за "МОДЕЛ ОТОПЛЕНИЕ и ОХЛАЖДАНЕ" (обратен цикъл).



## ПРЕДУПРЕЖДЕНИЕ

В следните случаи незабавно спрете работата на климатика и разкачете всички електрически захранвания, като изключите електрическия прекъсвач или извадите захранващия щепсел от контакта. След това се консултирайте със своя дилър или оторизиран сервизен персонал.

Докато модулът е свързан към електрозахранването, той не е изолиран, дори ако е изключен.

- Модулът мирише на изгоряло или изпуска дим
- Теч на вода от модула

Преди да поискате сервизно обслужване, извършете следните проверки:

|   | Симптом   | Причина   | Вж. стр.  |    |
|---|---|---|---|----|
| НОРМАЛНО ФУНКЦИОНИРАНЕ  | Не се включва незабавно:  | <ul style="list-style-type: none"> <li>● Ако спрете модула и веднага след това го включите отново, компресорът няма да работи за около 3 минути с цел предотвратяване изгаряне на предпазителите.</li> <li>● Когато щепселът е изваден от контакта и поставен отново, защитната верига ще се задейства за около 3 минути, предотвратявайки работата на модула през този период..</li> </ul>   | —   |    |
|   | Чува се шум:  | <ul style="list-style-type: none"> <li>● По време на работа и веднага след изключването на климатика може да чуете шум на течеща вода в тръбите. Това е особено забележимо в продължение на 2-3 минути след започване на работа (шумът е от протичащия хладилен агент).</li> <li>● По време на работа може да бъде чул лек скърцащ звук. Това се дължи на моментното разширение и свиване на предния капак в резултат от температурните промени.</li> </ul> | —   |    |
|   |   | *● По време на режим на отопление понякога може да бъде чул скърцащ звук.. Този звук е резултат от автоматичната операция за размразяване.  | 16  |    |
|   | Миризми:  | <ul style="list-style-type: none"> <li>● Понякога от вътрешното тяло може да се излъчва миризма. Тази миризма е резултат от стайните миризми (мебели, тютюн и пр.), които са навлезли в климатика.</li> </ul>   | —   |    |
|   | Отделя се пара или мъгла:   | <ul style="list-style-type: none"> <li>● По време на режим на охлаждане или изсушаване може да се забележи изпускане на лека мъгла от вътрешното тяло. Това е резултат от внезапното охлаждане на въздуха в помещението от подавания от климатика въздух, причиняващ конденз и образуване на мъгла.</li> </ul>  | —   |    |
|   |   | *● По време на режим на отопление вентилаторът на външния модул може да спре и може да бъде видяна мъгла, излизаща от модула. Това е резултат от автоматичната операция за размразяване.  | 16  |    |
|   | Въздушният поток е слаб или няма такъв:                               | *● При включване в режим на отопление скоростта на вентилатора временно е много ниска, за да могат вътрешните части да се затоплят.   | <ul style="list-style-type: none"> <li>*● По време на отопление, ако стайната температура се повиши над настройката на термостата, външният модул ще спре, а вътрешният ще работи при много ниска скорост на вентилатора. Ако искате да загреете стаята допълнително, настройте термостата на по-висока температура.</li> </ul> | —  |
|   |   | *● По време на отопление климатикът временно ще спира работа (макс.15 минути), когато се извършва автоматично размразяване. По време на размразяването индикаторната лампа OPERATION (работа) ще мига.  |   | 16 |
|   |   | ● Вентилаторът може да работи на много ниска скорост по време на режим на изсушаване или когато климатикът следи стайната температура.  | —   |    |
|   |   | ● В режим SUPER QUIET (свръхтиха работа) вентилаторът ще работи на много ниска скорост.   | —   |    |
| ● В автоматичен режим на следене вентилаторът ще работи на много ниска скорост. |   | —   |   |    |
| От външния модул се изпуска вода:   |   | *● По време на режим на отопление от външния модул може да изтича вода, което се дължи на функцията за автоматично размразяване.  | 16  |    |
| Индикаторната лампа ECONOMY мига:   | ● Почистете филтъра. След това изключете индикаторната лампа ECONOMY. | 14  |   |    |

# ОТСТРАНЯВАНЕ НА НЕИЗПРАВНОСТИ

|                      | Симптом  | Диагностика   | Вж. стр.     |
|----------------------|--|---|--------------|
| ПРОВЕРЕТЕ ОЩЕ ВЕДНЪЖ | Изобщо не работи:  | <ul style="list-style-type: none"> <li>● Изключен ли е прекъсвачът?</li> <li>● Имало ли е повреда на захранването?</li> <li>● Има ли изгорял бушон или задействан прекъсвач на веригата?</li> <li>● Работи ли таймерът?</li> </ul>  | —<br>9 до 10 |
|                      | Слабо охлаждане (или отопление*) :   | <ul style="list-style-type: none"> <li>● Замърсен ли е въздушният филтър?</li> <li>● Блокирани ли са смукателната решетка или отвора за изходящ въздух на климатика?</li> <li>● Правилно ли е настроена температурата (термостата)?</li> <li>● Има ли отворен прозорец или врата?</li> <li>● В режим на охлаждане има ли възможност от навлизане на силна слънчева светлина през прозорец? (Спуснете завесите.)</li> <li>● В режим на охлаждане има ли в стаята отоплителни уреди и компютри или пък твърде много хора?</li> <li>● Настроен ли е климатикът за работа в режим QUIET (тиха работа)?</li> </ul> | —            |
|                      | Климатикът работи по начин, различен от зададеното от дистанционното управление. | <ul style="list-style-type: none"> <li>● Изтощени ли са батериите на дистанционното управление?</li> <li>● Правилно ли са поставени батериите в дистанционното управление?</li> </ul>   | —            |
|                      |  |   | 6            |

Ако проблемът продължава и след извършване на горните проверки или мирише на изгоряло или индикаторните лампи OPERATION и TIMER мигат, а индикаторната лампа ECONOMY мига бързо, незабавна спрете климатика, изключете електрическия прекъсвач и се консултирайте с оторизиран сервизен техник.

## СЪВЕТИ ЗА ЕКСПЛОАТАЦИЯ

Инструкциите относно режима на отопление (\*) са приложими само за "МОДЕЛ ОТОПЛЕНИЕ и ОХЛАЖДАНЕ" (обратен цикъл).

### Отопителни характеристики\*

- Този климатик работи на принципа на топлинната помпа, абсорбирайки топлината от външния въздух и подавайки я в помещението. В резултат на това експлоатационните характеристики се намаляват със спад на температурата на външния въздух. Ако усещате отоплението недостатъчно, препоръчваме да използвате климатика, заедно с друг тип отопление.
- Климатизи на принципа на топлинната помпа загряват цялата стая чрез рецикулация на въздуха в стаята, в резултат на което след първоначалното включване на климатика понякога може да е необходимо известно време за затопляне на стаята.

### Когато вътрешната и външната температура е висока\*

Когато по време на работа в режим на отопление вътрешната и външната температура е висока, вентилаторът на външното тяло може да спира понякога.

### Автоматично размразяване, контролирано от микрокомпютър\*

- Когато използвате режим на отопление при условия на ниска външна температура и висока влажност, по външния модул може да се образува скреж, което да доведе до намаляване на експлоатационните характеристики.

С оглед предотвратяване на този вид намаляване на характеристиките този модул е оборудван с автоматична функция за размразяване, контролирана от микрокомпютър. Ако се образува скреж, климатикът ще спре временно, а веригата за размразяване ще сработи за кратко (за около 4 до 15 минути).

По време на автоматично размразяване индикаторът OPERATION (зелено) ще премигва.

- След спиране на режима на отопление, ако по външния модул се образува скреж, климатикът ще започне да работи в режим на автоматично размразяване. През това време външното тяло ще се изключи автоматично след като работи за няколко минути.

### Ниско околно охлаждане\*

Когато външната температура спадне, вентилаторите на външния модул може да се превключат на ниска скорост.

### Топло стартиране (за отопление)\*

Когато започне режим на отопление, вътрешното тяло предотвратява образуването на студено течение.

Вентилаторът на вътрешния модул няма да работи или ще работи на много ниска скорост, докато топлообменникът достигне зададената температура.



# СЪВЕТИ ЗА ЕКСПЛОАТАЦИЯ

Нужно е кабелно дистанционно управление за използване на следната функция (\*\*).

## **\*\*Двойно дистанционно управление (по избор)**

Могат да се използват максимално две дистанционни управления. Всяко едно от дистанционните управления може да управлява климатика. Функциите на таймера, обаче, не могат да се използват с вторичното дистанционно управление.

## **\*\*Групово управление**

Едно дистанционно управление може да управлява до 16 климатика. Всички климатици ще работят с едни и същи настройки.

Инструкциите относно режима на отопление (\*) са приложими само за "МОДЕЛ ОТОПЛЕНИЕ и ОХЛАЖДАНЕ" (обратен цикъл).

## **АВТОМАТИЧНО РЕСТАРТИРАНЕ**

### **В случай на прекъсване на електрическото захранване**

- Ако електрозахранването на климатика е прекъснато поради повреда в електрическата мрежа, климатикът автоматично ще започне работа след възстановяване на електрозахранването в същия режим, както преди това.
- Ако при повреда в електрозахранването климатикът е настроен на таймер, таймерът ще се рестартира и климатикът ще започне (или спре) работа според новата настройка на таймера. В такъв случай индикаторната лампа TIMER (оранжева) ще мига.
- Използването на ел.прибори (ел.бръсначки и др.), както и портативно радио, в близост до климатика, могат да са причина за неизправна работа. В такъв случай изключете климатика от ел.мрежата, включете го отново и след това възстановете работата му с помощта на дистанционното управление.

## **Забележки**

- \*● По време на работа в режим на отопление външното тяло ще изпълнява понякога функцията за размразяване за кратки периоди. По време на операцията по размразяване, ако потребителят настройва вътрешното тяло за отопление отново, режимът на размразяване ще продължи, а режимът на отопление ще започне след приключване на размразяването, в резултат на което може да се изисква известно време, преди да се излъчи топъл въздух.
- \*● В режим на отопление горната част на вътрешното тяло може да се затопли, което се дължи на охлаждащата течност, която циркулира през вътрешното тяло дори ако работата на модула е спряна; това не е неизправност.