



КЛИМАТИЧНА СИСТЕМА

Потребителско ръководство

Инструкции

Сплит система



Благодарим ви, че избрахте нашия продукт.

За коректна експлоатация, моля, прочетете и съхранявайте това ръководство. Ако загубите Потребителското ръководство, моля, свържете се с нас, посетете www.gree-bulgaria.com, или изпратете имейл на sales@gree-bulgaria.com, за да получите електронна версия.

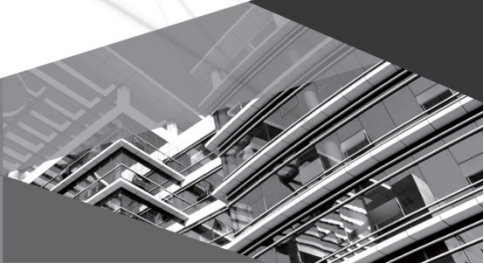

GWH09AAB-K6DNA4A/I
GWH09AAB-K6DNA5A/I
GWH09AAB-K6DNA3A/I
GWH09AAB-K6DNA1A/I
GWH09AAB-K6DNA1B/I
GWH09AAB-K6DNA2B/I
GWH12AAB-K6DNA3A/I
GWH12AAB-K6DNA1A/I
GWH12AAB-K6DNA5A/I
GWH12AAB-K6DNA4A/I
GWH18AAD-K6DNA1A/I
GWH18AAD-K6DNA1B/I
GWH18AAD-K6DNA5B/I
GWH18AAD-K6DNA5A/I
GWH18AAD-K6DNA4A/I
GWH18AAD-K6DNA4B/I
GWH24AAD-K6DNA1A/I
GWH24AAD-K6DNA5A/I
GWH24AAE-K6DNA4C/I
GWH24AAD-K6DNA4A/I

Съдържание

Указания за работа

| | |
|-----------------------------|---|
| Хладилен агент | 1 |
| Предпазни мерки | 2 |
| Наименования на части | 7 |

Работа с менюто

| | |
|---|----|
| Бутони на дистанционно управление..... | 8 |
| Въведение в иконите на дисплея | 8 |
| Въведение във функциите с комбинация от бутони..... | 11 |
| Смяна на батерии в дистанционно управление..... | 11 |
| Ръчно управление | 11 |

Сервизиране

| | |
|-------------------------------|----|
| Почистване и сервизиране..... | 12 |
|-------------------------------|----|

Неизправности

| | |
|------------------------------|----|
| Анализ на неизправности..... | 13 |
|------------------------------|----|

Указания за монтаж

| | |
|---|----|
| Предпазни мерки при работа със запалителния хладилен агент..... | 16 |
| Схема с размери за монтаж | 18 |
| Предпазни мерки при монтаж и преместване на машината..... | 19 |
| Инструменти за монтаж..... | 20 |
| Избор на локация за монтаж | 20 |
| Изисквания на електрическото свързване..... | 21 |

Монтаж

| | |
|------------------------------|----|
| Монтаж на вътрешно тяло..... | 22 |
| Проверка след монтаж..... | 27 |

Тест и експлоатация

| | |
|---------------------------|----|
| Тестова експлоатация..... | 27 |
|---------------------------|----|

Този уред не трябва да се използва от хора (включително деца) с ограничени физически, сензорни или умствени възприятия, или от лица без необходимите опит и познания, освен ако имат надзор или са инструктирани относно експлоатацията на уреда от отговорното за сигурността им лице. Уредът не трябва да се използва от деца.

При монтаж, сервизиране или преместване на климатичната система, моля, обърнете се към оторизиран дилър или сервизен център. В противен случай може да се стигне до наранявания и нанасяне на щети.

Честоти, на които оперират радио системите: 2400MHz-2483.5MHz

Максималната мощност на радио честотата, на която работят радио системите: 20dBm



Тази маркировка означава, че продуктът не трябва да се изхвърля заедно с други битови отпадъци в рамките на ЕС. За да се предотвратят възможни вреди по околната среда или здравето на хората от неконтролирано изхвърляне, продуктът трябва да бъде рециклиран отговорно, за да могат да се използват повторно част от материалите в него. За да предадете уреда за рециклиране, моля, използвайте специализираната мрежа за предаване и събиране или се свържете с търговеца на уреда.

R32: 675



Уред, зареден със запалим газ R32.



Преди експлоатация на уреда прочетете потребителското ръководство.



Преди инсталация на уреда прочетете ръководството за монтаж.



Преди сервизиране на уреда прочетете ръководството за сервизиране.

Хладилен агент

- За осъществяване на функцията на климатизация в системата циркулира специален хладилен агент. Използваният в този модел е флуорида R32, който е щадящ околната среда, запалим и без мирис. При определени условия може да доведе до експлозия. Но това може да стане само при излагането му на огън.
- Сравнен с обикновените хладилни агенти, R32 е незамърсяващ и невредащ на околната среда и с по-малък принос към парниковия ефект. R32 се отличава с много добри термодинамични качества, които осигуряват особено висока енергийна ефективност, а оттам и по-висока икономичност.

ВНИМАНИЕ:

Не използвайте външни средства, различни от препоръчаните от производителя, за да обезскрежавате или почиствате системата. Ако е необходимо сервизиране, свържете се с най-близкия оторизиран сервизен център. Ремонти, извършвани от неквалифициран персонал, могат да бъдат опасни.

Уредът трябва да бъде съхраняван в помещение без продължително работещи източници на искри или огън. (Например: открит огън, работещ газов уред или електрически нагревател).

Не пробивайте и не прогаряйте корпуса.

Уредът трябва да бъде монтиран и да работи в помещение с площ, по-голяма от "X"m² (вижте Таблица 1). (Отнася се само за нефиксирани уреди.)

Уредът е зареден със запалим газ (без мирис) R32. За поправки следвайте стриктно единствено инструкциите на производителя

Прочетете упътването.

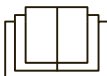



Експлоатация и поддръжка

- Този уред може да се използва от деца над 8-годишна възраст и от лица с ограничени физически, сензорни и умствени възприятия или такива с липса на опит и познания само ако са с придружител или са инструктирани относно безопасната експлоатация на уреда и са наясно с възможните опасности.
- Не позволявайте на деца да си играят с уреда.
- Почистването и сервизирането не трябва да се извършват от деца.
- Не свързвайте климатичната система към електрическата мрежа през разклонител.
- Винаги изключвайте климатичната система от електрическата мрежа преди почистване.
- Ако хранващият кабел се повреди, трябва веднага да се замени от производителя, оторизиран сервиз или квалифициран персонал.
- Не почиствайте климатичната система с вода.
- Не пръскайте вода върху вътрешното тяло.
- След сваляне на филтъра не докосвайте жалюзите.
- Не използвайте сешоар или печки при изсушаване на филтъра за да избегнете риска от пожар.



ВНИМАНИЕ

- За да се избегнат наранявания или щети, сервизирането трябва да се извършва от квалифициран персонал.
- Не извършвайте сами поправки на климатика, за да избегнете риска от токов удар. Моля, свържете се със сервизен техник.
- Не поставяйте пръсти във въздушните отвори на климатика, за да избегнете повреди и наранявания.
- Не блокирайте въздушните отвори на климатика, за да избегнете повреди.
- Пазете дистанционното управление от намокряне.
- При настъпване на някое от описаните по-долу събития, незабавно изключете климатика и прекъснете захранването, след което се свържете с квалифициран и оторизиран сервизен техник.
 - Захранващият кабел прегрява или е прекъснат.
 - По време на работа се чува неестествен шум.
 - Бушонът на веригата изключва често.
 - От климатика се носи мирис на изгоряло.
 - От вътрешното тяло се наблюдава теч.
- Ако климатикът работи при абнормални условия, се създава риск от повреда, токов удар или пожар.
- При ръчно включване или изключване на климатика, моля, натискайте ръчния ключ с неметален (изолиран) предмет.
- Не стъпвайте и не поставяйте тежки обекти върху вътрешното тяло на климатика.



Монтиране

- Монтажът трябва да се направи от квалифицирани специалисти, за да се избегне риска от нараняване или повреди.
- При монтаж спазвайте регулациите за безопасност.
- В съответствие с местните разпоредби използвайте подходящ захранващ кабел и електрически прекъсвач (бушон).
- Задължително монтирайте прекъсвач на веригата, за да избегнете евентуални повреди.
- Прекъсвачът трябва да обхваща всички полюси, да разделя полюсите на поне 3 mm, и да е свързан с фиксирани кабели.
- При монтирането на прекъсвач с подходящ капацитет се консултирайте с изискванията. Той трябва да е снабден с магнитен ключ и с термичен ключ за защита от късо съединение и прегряване.
- Климатичната система трябва да е отлично заземена за да се избегне токов удар.
- Уверете се, че захранващият кабел отговаря на изискванията и не използвайте неподходящ.
- Внимателно свържете фазата, нулата и заземяването.
- Преди каквито и да е било дейности по ремонтване и сервизиране се уверете, че електрическото захранване е прекъснато.



ВНИМАНИЕ!

- Не включвайте захранването преди монтажът да е финализиран.
- Ако захранващият кабел е повреден, той трябва да се замени от производителя, оторизиран сервиз или квалифициран техник, за да се избегне опасност.
- Температурата на хладилния кръг може да е висока, моля, не доближавайте свързващия кабел до медните тръби.
- Уредът трябва да се монтира в съответствие с националните разпоредби за ел. свързване.
- Монтажът трябва да се направи от оторизиран персонал, в съответствие с изискванията на NEC и CEC.
- Климатичната система трябва да бъде заземена чрез подходящо устройство от оторизиран специалист. В противен случай ще възникне опасност от токов удар.
- Заземяването трябва да се направи в съответствие с националните стандарти и регулации за безопасност.
- Жълто-зеленият кабел в климатика е заземяващ проводник и не трябва да се използва за други цели.
- Климатикът трябва да е монтиран така, че да е възможен лесен достъп до електрическото захранване.
- Електрическото свързване на вътрешното и външното тела трябва да се извършат от професионалисти.
- Ако дължината на захранващия кабел е недостатъчна, поискайте от производителя по-дълъг. Не го удължавайте сами.



ВНИМАНИЕ

- За климатиците с контакт, до него трябва да бъде осигурен лесен достъп след монтажа.
- За климатиците без контакт, на веригата трябва да бъде инсталиран електрически прекъсвач.
- При необходимост от преместване на системата на друга локация, това трябва да се извърши само от квалифициран персонал.
- Изберете локацията така, че да не е достъпна за деца и да не е близо до животни или растения. При необходимост монтирайте предпазна решетка.
- Вътрешното тяло трябва да се монтира до стена.
- Инструкции за монтаж и експлоатация на продукта са осигурени от производителя.

Работна температура

| | Вътр. страна DB/WB(°C) | Външна страна DB/WB(°C) |
|-----------------|------------------------|-------------------------|
| Макс. охлаждане | 32/23 | 43/26 |
| Макс. отопление | 27/- | 24/18 |

ЗАБЕЛЕЖКА:

- Границите на външната околна температура за режим на охлаждане са от -15°C до +43°C; За нискотемпературна термopомпа: от -15°C до +43°C.

Наименования на части

Вътрешно тяло

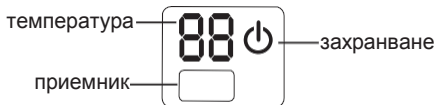
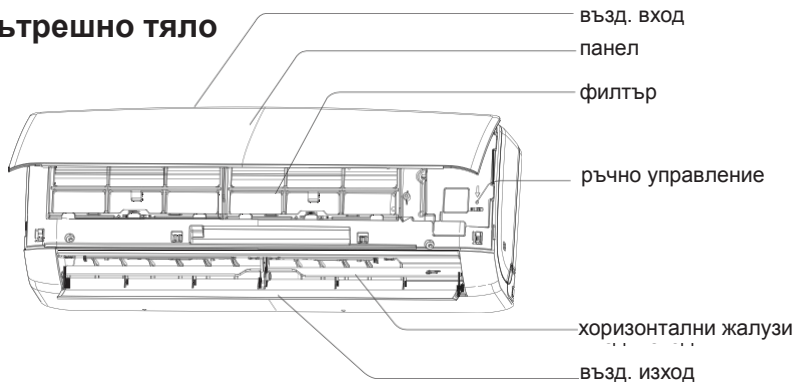

дистанционно управление

(Възможно е дисплеят на реалния продукт да се различава от показаната по-горе графика.)

ЗАБЕЛЕЖКА:

Възможно е реалният продукт да се различава от показаната по-горе графика.

Бутони на дистанционното управление

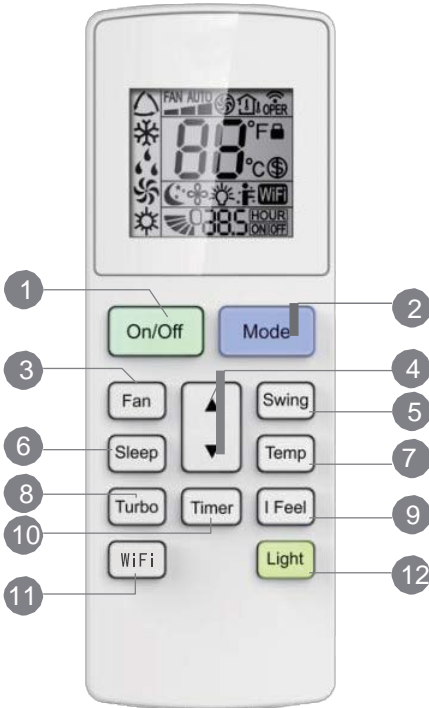

- 1 Бутон ON/OFF
- 2 Бутон MODE
- 3 Бутон FAN
- 4 Бутони ▲/▼
- 5 Бутон Swing
- 6 Бутон Sleep
- 7 Бутон Temp
- 8 Бутон Turbo
- 9 Бутон I Feel
- 10 Бутон Timer
- 11 Бутон WiFi
- 12 Бутон Light

Въведение в иконите на дисплея

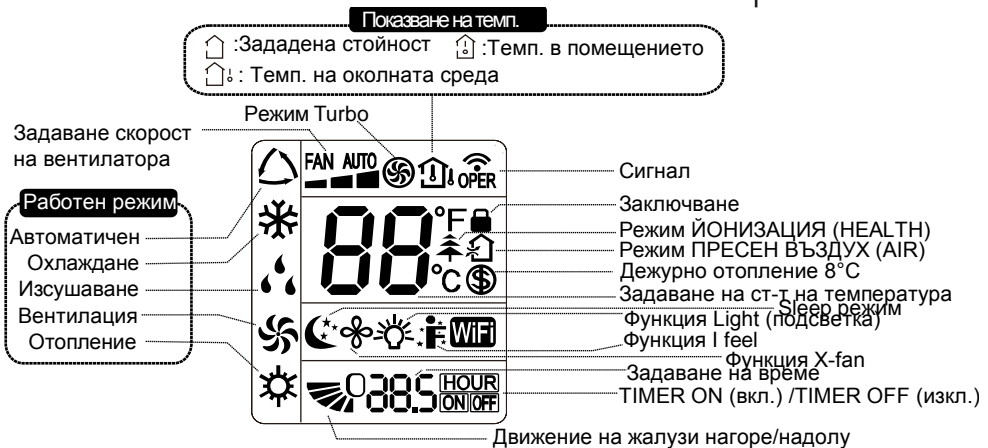

Забележка: Това е универсално дистанционно управление. Някои модели имат тази функция докато други не. Моля, консултирайте се с реалните модели.

Въведение в бутоните на дистанционното управление

Забележка:

- Дистанционното управление е универсално и се използва в различни модели. При натискането на бутон за функция, която в конкретния модел климатик отсъства, системата ще продължи да работи и работният режим ще остане непроменен.
- След включването на захранването, системата ще издаде звуков сигнал и червеният индикатор "⏻" ще светне. Системата може да се управлява с дистанционното управление.
- При включена система с всяко натискане на бутон на дистанционното управление индикаторът на дисплея "📶" ще премигне. Системата ще издаде звуков сигнал, за да покаже, че командата е изпратена към климатика.
- В изключен режим, иконата за задаване на температура и час ще се покаже на дисплея на дистанционното. (Ако са зададени TIMER ON, TIMER OFF и подсветка, съответните иконки ще се появят едновременно на дисплея на дистанционното управление); В работещ режим дисплеят ще показва съответните иконки на функции.

1 Бутон On/Off

Натиснете този бутон, за да включите системата. Натиснете отново, за да изключите.

2 Бутон Mode

С всяко натискане на този бутон се избира работен режим от следната последователност:

AUTO ► COOL ► DRY ► FAN ► HEAT*



* Забележка: Само за модели с функция Отопление

3 Бутон Fan

С натискането на този бутон се задава скоростта на вентилатора в следната последователност: AUTO, и обратно на Auto.

Забележка:

- Скоростта на вентилатора в режим на изсушаване е ниска.
- Функция X-FAN: Натиснете и задръжте за 2 секунди бутона за скорост на вентилатора в режим на ОХЛАЖДАНЕ или ИЗСУШАВАНЕ, символът "🌀" ще се появи и вентилаторът на вътрешното тяло ще продължи да работи за няколко минути за да изсуши вътрешното тяло дори и след като машината е изключена. След стартиране, режимът X-FAN OFF е по подразбиране. X-FAN не е наличен в режими АВТОМАТИЧЕН, ВЕНТИЛАЦИЯ или ОТОПЛЕНИЕ.
Тази функция показва, че влагата върху изсушителя на вътрешното тяло ще се изсушава няколко минути след като уредът е спрял, за да се предотврати образуването на плесен.
- С включването на функция X-FAN: След изключването на машината с натискане на бутона ON/OFF вентилаторът на вътрешното тяло ще продължи да работи няколко минути с ниска скорост. По време на този период натиснете и задръжте бутона SPEED за 2 секунди, за да изключите директно вентилатора.
- С изключването на функция X-FAN: След изключването на машината с натискане на бутона ON/OFF, машината ще се изключи директно.

4 Бутони ▲/▼

Еднократното натискане на някой от бутоните "▲" или "▼" води до увеличаване или намаляване на стойността на зададената температура. (В режим AUTO температурата не може да се задава от потребителя). При задаване на режими TIMER ON и TIMER OFF, натиснете бутоните "▲" или "▼", за да зададете час и минути.

Въведение в бутоните на дистанционното управление

5 Бутон Swing

С този бутон се задава движението на жалюзите нагоре/надолу.

6 Бутон Sleep

В режим на Охлаждане или Отопление натиснете този бутон, за да активирате SLEEP режим. Натиснете още веднъж, за да изключите SLEEP режима.

7 Бутон Temp

С всяко натискане на този бутон на температурния дисплей на вътрешното тяло ще се изредят стойностите на зададената температура, на тази в помещението и на тази на околната среда в следния ред:

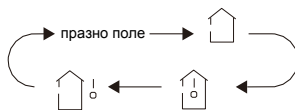

Забележка:

• При някои модели не е възможно показване на температурата на околната среда. В този случай при подаването на сигнала "🏠🌡️" температурният дисплей ще показва зададената стойност на температурата в помещението.

8 Бутон TURBO

С този бутон се активира/деактивира функцията TURBO в режими COOL (ОХЛАЖДАНЕ) или HEAT (ОТОПЛЕНИЕ).

9 Бутон I FEEL

С този бутон се включва и изключва функцията I FEEL. На дисплея ще се появи индикаторът "🌡️". В този режим стойността на зададената температура на въздуха се определя от датчик в дистанционното управление.

Моля, при активиран режим I FEEL дръжте дистанционното управление близо до потребителя. Не го поставяйте в близост до други източници на висока или ниска температура, за да не се изкривяват данните от датчика.

10 Бутон TIMER

- При включена машина, натиснете бутона, за да зададете TIMER OFF (таймер на изключване); При изключена машина, натиснете бутона, за да зададете TIMER ON (таймер на включване).
- Натиснете бутона веднъж и символите на HOUR ON (OFF) ще започнат да мигат. Междувременно натиснете бутоните "▲" и "▼" за да зададете стойност на таймера (с натискане и задържане стойността ще се променя по-бързо). Границите на задаване на стойност са 0.5–24 часа. Натиснете този бутон отново, за да потвърдите настройката и символите на HOUR ON (OFF) ще спрат да премигват.

Ако символите светят, но не сте натиснали бутона TIMER, в рамките на 5 секунди системата ще излезе автоматично от този режим. Ако настройката е потвърдена, натиснете бутона още веднъж, за да я отмените.

11 Бутон WiFi

Натиснете бутона "WiFi" за да включите или изключите функцията WiFi. Когато е включена, на дисплея на дистанционното управление ще се появи символът "WiFi". В режим на изключено дистанционно управление натиснете и задръжте за 1 секунда едновременно бутоните "MODE" и "WiFi" и модулът ще възстанови настройките по подразбиране.



Въведение в бутоните на дистанционното управление

12 Бутон Light

Натиснете бутона, за да включите подсветката на дисплея, и отново, за да изключите осветлението.

Въведение във функциите с комбинация от бутони

Комбинация на бутони: "▲" или "▼": Заклучване

Натиснете едновременно бутоните "▲" и "▼", за да заключите или отключите всички бутони за управление. При заключени бутони на дистанционното управление на дисплея се показва символът . В този случай при натискането на който и да е от другите бутони символът  премигва три пъти.

Комбинация на бутони "MODE" и "▼": Превключване на скала между Фаренхайт и Целзий

Натиснете едновременно бутоните "MODE" и "▼", за да промените измервателната ед. от С° (по скала на Целзий) на F° (по скала на Фаренхайт), или обратно.

Комбинация от бутони "TEMP" и "TIMER":

Функция ЕНЕРГОСПЕСТЯВАНЕ:

В режим на ОХЛАЖДАНЕ натиснете едновременно бутоните "TEMP" и "TIMER", за да стартирате функцията ЕНЕРГОСПЕСТЯВАНЕ. На дисплея на дистанционното ще се появи символът "SE". Натиснете отново бутоните, за да деактивирате функцията.

Комбинация от бутони "TEMP" и "TIMER":

Функция ДЕЖУРНО ОТОПЛЕНИЕ:

В режим на ОТОПЛЕНИЕ натиснете едновременно бутоните "TEMP" и "TIMER", за да стартирате функцията ДЕЖУРНО ОТОПЛЕНИЕ. На дисплея на дистанционното ще се появи символът "Ⓢ". Натиснете отново бутоните, за да деактивирате функцията.

Смяна на батерии в дистанционно управление

1. Натиснете капачето на дистанционното управление на мястото, маркирано със символа  и плъзнете, за да отворите.
2. Сменете батериите с две нови 7# (AAA 1.5V) като спазвате "+" и "-" ориентацията.
3. Поставете обратно капачето.

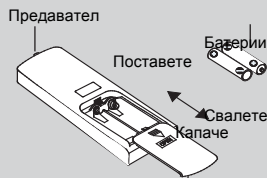

Ръчно управление

Ако дистанционното управление е изгубено или повредено, моля, използвайте спомагателния бутон за да включите или изключите климатика:

Както е показано на картинката, отворете панела и натиснете спомагателния бутон за да включите или изключите климатика. Когато климатикът се включи, ще работи в автоматичен режим.

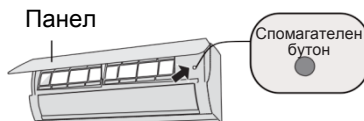

⚠ ВНИМАНИЕ:

Натискайте бутона с изолирани (не електрически проводими) обекти

Почистване и сервизиране

ВНИМАНИЕ

- Преди да извършвате дейности по почистване на климатика го изключете и прекъснете електрическото захранване към него.
- Не мийте климатика с вода.
- При почистване на климатика не използвайте избухливи течности.

Почистване на вътрешното тяло

Когато корпуса на вътрешното тяло е замърсен, препоръчва се почистването му да се извършва с използването на мека суха или навлажнена кърпа.

ЗАБЕЛЕЖКА:

- Не сваляйте панела при почистването му.

Почистване на филтри

1 Отворете панела

Издърпайте панела до определен ъгъл

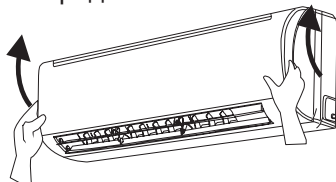

2 Свалете филтъра

Свалете филтъра така както е показано:

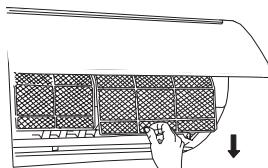

3 Почистете филтъра

- Използвайте прахоуловител или вода, за да почистите.
- Ако филтърът е много замърсен, почистете го с вода (с температура не по-висока от 45°C) и го оставете да изсъхне.

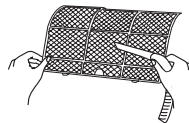

4 Поставете филтъра

Поставете филтъра и след това затворете плътно панела:

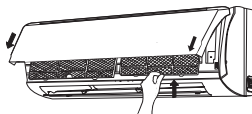

ВНИМАНИЕ

- Филтърът трябва да се почиства веднъж на всеки три месеца (или по-често, ако с редата, в която оперира климатикът е замърсена).
- След свалянето на филтъра внимавайте да не докосвате топлообменника.
- Не използвайте сешоар за изсушаване на филтъра.

ЗАБЕЛЕЖКА: Направете проверка преди/след сезона.

Анализ на неизправности

Анализ на основни събития

Моля, преди да се обадите на сервизния отдел, проверете дали проблемът ви не фигурира в таблицата. Ако въпреки това той не може да бъде разрешен, свържете се с нашия дилър или оторизиран и квалифициран техник.

| Събитие | Проверете: | Решение |
|---|--|--|
| Вътрешното тяло не получава сигнал от дистанционното управление или дистанционното управление не реагира. | • Има ли интерференция (статично електричество, стабилно напрежение)? | • Извадете щепсела. След около 3 минути го включете и стартирайте климата. |
| | • Дистанционното управление в обхвата на сигнала ли е? | • Обхватът на сигнала е 8m. |
| | • Има ли препятствия? | • Премахнете препятствията. |
| | • Насочва ли се дистанционното управление към приемника на сигнала? | • Изберете подходящ ъгъл и насочете дистанционното управление към приемника. |
| | • Ниска ли е чувствителността на дист. управление? (Неясен или изключен дисплей) | • Проверете батериите и, ако е необходимо, ги сменете. |
| | • Изключен ли е дисплея на дистанционното управление? | • Проверете дали дист. управление не е повредено. Ако е така, сменете го. |
| | • Има ли в помещението луминисцентна лампа? | • Приближете дистанционното към вътрешното тяло. • Изключете лампата. |
| Вентилаторът на вътрешното тяло не работи | • Блокирани ли са въздушните отвори на системата? | • Премахнете препятствията. |
| | • Достигнала ли е системата зададената температура в режим на отопление? | • След достигане на зададената температура вентилаторът ще спре. |
| | • Това веднага след включването на режима на отопление ли се случва? | • За да се избегне струята студен въздух, вентилаторът ще се включи няколко минути след стартирането на системата. |

Анализ на неизправности

| Събитие | Проверете: | Решение |
|--|--|---|
| Климатичната система не работи | <ul style="list-style-type: none"> Има ли ел. напрежение? | <ul style="list-style-type: none"> Изчакайте възстановяването. |
| | <ul style="list-style-type: none"> Добре ли е включен в контакта? | <ul style="list-style-type: none"> Включете отново в контакта. |
| | <ul style="list-style-type: none"> Изключен / изгорял ли е предпазителя? | <ul style="list-style-type: none"> Да се смени от сервизен техник. |
| | <ul style="list-style-type: none"> Има ли повреда в кабелите? | <ul style="list-style-type: none"> Да се смени от сервизен техник. |
| | <ul style="list-style-type: none"> Системата се рестартира веднага след спиране. | <ul style="list-style-type: none"> Изчакайте 3 минути, след което включете отново системата. |
| | <ul style="list-style-type: none"> Коректно ли е зададена функцията на дистанционното? | <ul style="list-style-type: none"> Ресетирайте функцията. |
| От възд. отвор на вътр. тяло се носи мъгла | <ul style="list-style-type: none"> Високи ли са стойностите на температурата и влажността в помещението? | <ul style="list-style-type: none"> Вътрешното тяло се охлажда прекалено бързо. След известно време температурата и влажността ще спаднат и мъглата ще изчезне. |
| Стойността на зададената температура не може да се промени | <ul style="list-style-type: none"> Работи ли уредът в автоматичен режим? | <ul style="list-style-type: none"> В автоматичен режим не може да се задава температура. Моля, сменете работния режим. |
| | <ul style="list-style-type: none"> Зададената от вас стойност излиза ли извън обхвата на задаване на температура? | <ul style="list-style-type: none"> Задайте темп. стойност в границите: 16°C~30°C. |
| Недостатъчно охлаждане (отопление). | <ul style="list-style-type: none"> Твърде ниско ли е напрежението? | <ul style="list-style-type: none"> Изчакайте възстановяването му. |
| | <ul style="list-style-type: none"> Замърсени ли са филтрите? | <ul style="list-style-type: none"> Почистете филтрите. |
| | <ul style="list-style-type: none"> В обхвата ли е зададената стойност на темп.? | <ul style="list-style-type: none"> Задайте темп. стойност в границите на системата. |
| | <ul style="list-style-type: none"> Има ли отворени врата или прозорец? | <ul style="list-style-type: none"> Затворете вратата или прозореца. |
| Усеща се миризма | <ul style="list-style-type: none"> Има ли друг източник на миризма в помещението? | <ul style="list-style-type: none"> Премахнете източника на миризмата. |

Анализ на неизправности

| Събитие | Проверете: | Решение |
|-------------------------------|--|--|
| Климатикът не работи нормално | <ul style="list-style-type: none"> Има ли наличие на смущения – светкавици, безжични устройства и др. | <ul style="list-style-type: none"> Изключете захранването, включете го отново, след което стартирайте системата. |
| Шум от „течаща вода“ | <ul style="list-style-type: none"> Климатикът тъкмо в този момент ли е включен / изключен? | <ul style="list-style-type: none"> Шумът е звука от хладилния агент, протичащ през системата, което е нормално явление. |
| Шум от „пукане“ | <ul style="list-style-type: none"> Климатикът тъкмо в този момент ли е включен / изключен? | <ul style="list-style-type: none"> Шумът е от разширение / свиване на някои елементи на системата, предизвикани от промяната в температурата. |

Код за грешка

● Когато статуса на климатичната система е аномален, температурният дисплей на вътрешното тяло ще показва премигващ съответния код за грешка. Моля, консултирайте се със следната таблица за значението на кодовете.



Диagramата е схематична и само за справка. Възможни са разлики с конкретния модел.

| Код за грешка | Отстраняване на проблема |
|-----------------------|--|
| E5/E6/E8/ U8/N3/N6 | Отстранява се с рестартиране на системата. Ако това не се случи, свържете се с оторизиран сервизен специалист. |
| C5/F0/F1/F2 | Моля, свържете се с оторизиран сервизен специалист. |

Забележка: Ако се появят други кодове за грешки, моля, свържете се с квалифициран специалист.

⚠ ВНИМАНИЕ

- При настъпване на някое от следните събития, незабавно изключете климатичната система и се свържете с оторизиран сервизен персонал.
 - Захранващият кабел загрява или е повреден.
 - По време на работа от системата се чува странен звук.
 - Предпазителят се активира често.
 - От системата се усеща мирис на изгоряло.
 - От вътрешното тяло се наблюдава теч.
- Не се опитвайте сами да поправяте системата.
- Ако системата работи при аномални условия, това може да доведе до риск от авария, токов удар или пожар.

Изисквания към квалификацията на сервизния техник

- Сервизните техници, които обслужват хладилната система, трябва да са сертифицирани от оторизирана организация за работа с подобни системи и хладилен агент.
- Сервизирането трябва да се извършва единствено съгласно указанията на производителя.

Забележки за монтаж

- Забранена е експлоатацията на климатичната система в помещения с източници на огън (камини, газови котлони, нагреватели).
- Забранено е пробиването и прогарянето на тръбния път.
- Климатичната система трябва да се монтира в помещение с по-голяма от минимално допустимата площ (показана е на табелката или на таблицата).
- След монтажа е задължително да се направи тест за херметичност.

Минимална площ на помещение (m²)

| Мин. площ на помещение (m ²) | Заряд (kg) | ≤1.2 | 1.3 | 1.4 | 1.5 | 1.6 | 1.7 | 1.8 | 1.9 | 2 | 2.1 | 2.2 | 2.3 | 2.4 | 2.5 |
|---|------------|----------------|-----|------|------|------|-----|------|------|------|------|------|------|------|------|
| | | Монтаж на пода | / | 14.5 | 16.8 | 19.3 | 22 | 24.8 | 27.8 | 31 | 34.3 | 37.8 | 41.5 | 45.4 | 49.4 |
| Монтаж на прозорец | / | 5.2 | 6.1 | 7 | 7.9 | 8.9 | 10 | 11.2 | 12.4 | 13.6 | 15 | 16.3 | 17.8 | 19.3 | |
| Монтаж на стена | / | 1.6 | 1.9 | 2.1 | 2.4 | 2.8 | 3.1 | 3.4 | 3.8 | 4.2 | 4.6 | 5 | 5.5 | 6 | |
| Монтаж на таван | / | 1.1 | 1.3 | 1.4 | 1.6 | 1.8 | 2.1 | 2.3 | 2.6 | 2.8 | 3.1 | 3.4 | 3.7 | 4 | |

Забележки за сервизиране

Проверете дали площта на сервизиране или площта на помещението отговарят на изискванията.

- Разрешена е експлоатацията само в помещения, покриващи изискванията на табелката.
- Проверете дали площта на сервизиране е добре вентилирана.
 - По време на работата вентилацията трябва да работи постоянно.
- Проверете за наличието на потенциални или явни източници на огън в зоната за сервизиране.
 - В зоната не трябва да има открит пламък. Да се постави надпис „Пушенето е забранено“
- Проверете дали предупредителните знаци на уреда са в добро състояние.

Заваряване

- Ако в процеса на сервизиране се налага да срежете или заварите тръбите на хладилната система, следвайте стъпките по-долу:

- a. Изключете уреда и прекъснете електрическото захранване
 - b. Изтеглете хладилния агент
 - c. Обезвъздушете
 - d. Почистете с газ N₂
 - e. Отрежете на нужното място
 - f. Занесете обратно до мястото за сервизиране за заваряване.
- Хладилният агент трябва да се съхранява за рециклиране в специални събирателни съдове.
 - Уверете се, че в близост до изхода на вакуумната помпа няма открит пламък.

Зареждане с хладилен агент

- Използвайте уреди, специализирани за работа с R32. Уверете се, че не се смесват различните типове хладилни агенти.
- Резервоарът за хладилен агент трябва да бъде държан в изправено положение при пълнене.
- Залепете стикер на системата след като приключите със зареждането. Не препълвайте.
- След като приключите със зареждането, направете тест за херметичност.

Предпазни мерки при транспорт и съхранение

- Направете проверка с детектора за запалими газове преди да отворите контейнера.
- Без източници на огън и дим.
- В съответствие с местните наредби и регулации.

Схема с размери за монтаж

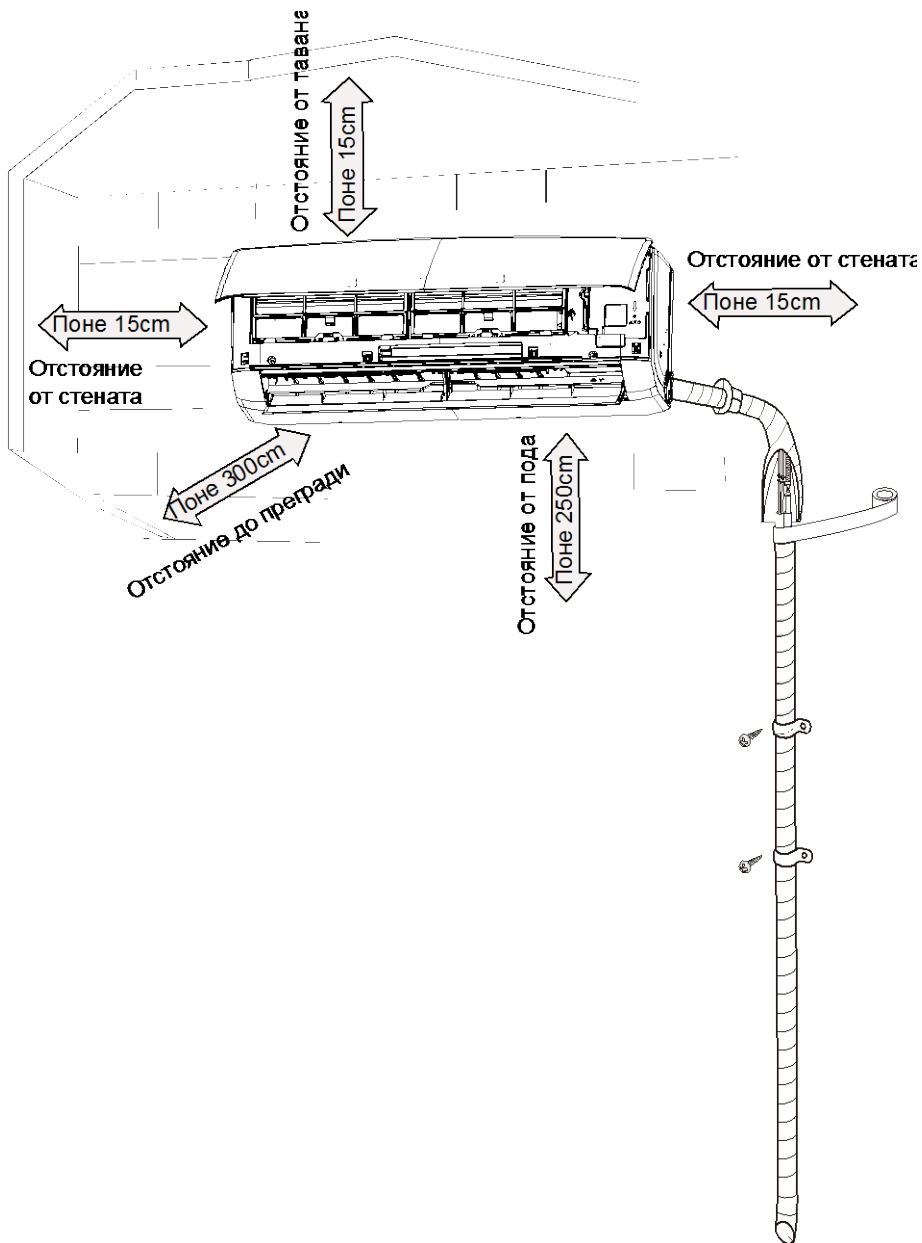

Предпазни мерки при монтаж и преместване на машината

За безопасна работа, моля, следвайте следните инструкции:

Внимание

- **Когато монтирате или премествате машината, уверете се, че в хладилния кръг не попада въздух или други вещества.**
Наличие на въздух или други субстанции в хладилния кръг може да доведе до повишаване на налягането или повреда в компресора, което от своя страна може да причини наранявания.
- **При монтаж или преместване на машината не зареждайте машината с несъвместим тип хладилен агент (различен от указания на табелката).**
Това може да доведе до абнормална работа на машината, механична повреда или сериозен инцидент.
- **Когато трябва да бъде възстановен хладилен агент след преместване или сервизиране на машината, уверете се, че тя работи в режим на охлаждане. След това напълно затворете вентила от страната с високото налягане (вентила на течната фаза). След около 30-40 секунди напълно затворете клапана от страната на ниското налягане (вентила на газовата фаза), веднага изключете машината и прекъснете електрическото захранване. Моля, имайте предвид, че времето за възстановяване на хладилен агент не трябва да надвишава 1 минута.**
Ако възстановяването на хладилния агент отнеме твърде дълго време, в кръга може да попадне въздух и да причини повреда или нараняване.
- **По времето на възстановяване на хладилен агент, преди да откочите свързващата тръба, се уверете, че вентилите на течната и газовата фаза са напълно затворени и електрическото захранване е прекъснато. При монтаж на машината, преди компресорът да заработи, също се уверете, че свързващата тръба е здраво фиксирана.**
Ако компресорът заработи докато спирателният вентил е отворен и свързващата тръба все още е разкачена, в системата може да попадне въздух, което да причини повреди или наранявания.
- **Забранен е монтаж на машината на места с наличие на течове на корозивни или запалителни пари.**
Това може да доведе до експлозия или пожар.
- **Не използвайте разклонители при електрическото свързване. Ако е необходим по-дълъг захранващ кабел, свържете се с наш представител.**
Лошите съединения могат да доведат до токов удар или пожар.
- **Използвайте специален тип кабели за електрическите съединения между вътрешното и външното тяло и ги фиксирайте добре.**
Електрически кабели с недостатъчен капацитет или недобре фиксирани клеми могат да доведат до токов удар или пожар.

Инструменти за монтаж

| | | |
|---------------------|-----------------|------------------------|
| 1 Нивелир | 2 Отвертка | 3 Ударна бормашина |
| 4 Свредло | 5 Конусна дъска | 6 Динамометричен ключ |
| 7 Гаечен ключ | 8 Тръборез | 9 Детектор на пропуски |
| 10 Вакуумна помпа | 11 Манометър | 12 Мултицет |
| 13 Шестограмен ключ | 14 Рулетка | |

Забележки:

- Моля, за монтаж се обърнете към местния представител.
- Не използвайте неподходящ захванващ кабел.

Избор на локация за монтаж

Основни изисквания

Монтажът на климатичната система на следните локации може да доведе до аварии. Ако това не може да се избегне, свържете се с местния представител:

1. Места с мощни източници на топлина, или такива с наличието на изпарения или лесно запалима атмосфера.
2. Места с високочестотни уреди (заваръчно или медицинско оборудване).
3. Крайбрежни локации.
4. Места с петролни изпарения в атмосферата.
5. Места със сулфурирани газове.
6. В близост до сушилни, бани, басейни
7. Локации с други абнормални условия.

Вътрешно тяло

1. Пред въздушните отвори не трябва да има предмети, които да възпрепятстват свободното движение на въздуха.
2. Изберете мястото така, че кондензът да може да се отвежда лесно и да не пречи на удобствата на други хора.
3. Изберете мястото така, че да е близо до външното тяло и близо до ел. контакт.
4. Изберете мястото така, че да е трудно достъпно за деца.
5. Мястото трябва да е в състояние да издържи тежестта на вътрешното тяло и да не увеличава шума и вибрациите.
6. Вътрешното тяло трябва да се монтира на 2.5 м от пода.
7. Вътрешното тяло не трябва да се монтира точно над електрически уреди.
8. Препоръчително е да се избягва монтаж в близост до луминисцентни лампи.

Изисквания на електрическото свързване

Мерки за безопасност

1. При монтажа трябва да се спазват разпоредбите за безопасност.
2. В съответствие с местните регулации използвайте сертифициран захранващ кабел.
3. Уверете се, че параметрите на електрическата мрежа отговарят на изискванията на климатичната система. Нестабилното електрическо захранване или неправилното свързване могат да доведат до повреди.
4. Свържете коректно фазата, нулата и заземяването към захранващия контакт.
5. Преди да извършвате дейности, свързани с електрическата система, се уверете, че електрическото захранване към климатика е прекъснато.
6. Не включвайте електрическото захранване преди монтажът да бъде финализиран.
7. Ако захранващият кабел е повреден, трябва да бъде заменен от производителя, сервизен техник или квалифициран професионалист, за да се избегне опасността от инцидент.
8. Температурата на хладилния кръг обикновено е висока, по тази причина захранващият кабел не трябва да минава в близост до медните тръби.
9. Уредът трябва да бъде монтиран в съответствие с местните и националните разпоредби и регулации за електрическо свързване.
10. Уредът трябва да се монтира, експлоатира и съхранява в помещение с площ, по-голяма от 4 m^2 (вижте таблица 1).



Моля, обърнете внимание, че уредът е зареден със запалимия газ R32. Неправилната манипулация на уреда води до риск от сериозни наранявания и повреди.

Изисквания за заземяване

1. Климатичната система трябва да бъде заземена от оторизиран специалист. В противен случай ще възникне опасност от токов удар.
2. Жълто-зеленият кабел в климатика е заземяващ проводник и не трябва да се използва за други цели.
3. Заземяващото съпротивление трябва да отговаря на националните стандарти.
4. Климатикът трябва да е монтиран с лесен достъп до ел. захранването.
5. Задължително монтирайте прекъсвач на веригата, за да избегнете евентуални повреди. Прекъсвачът трябва да обхваща всички полюси, да разделя полюсите на поне 3 mm, и да е свързан с фиксирани кабели.

Монтаж на вътрешно тяло

Стъпка 1: Избор на локация за монтаж

Препоръчайте на клиента локация за монтаж и помолете за потвърждението му.

Стъпка 2: Монтирайте стойка за климатик на стената

1. Фиксирайте стойката на стената; регулирайте хоризонталната и позицията с нивелира, след което отбележете отворите за винтовете на стената.
2. Пробийте фиксиращите отвори на стената с ударна бормашина (спецификацията на свредлото трябва да отговаря на тази на пластмасовия дюбел), след което поставете дюбелите в отворите.
3. Фиксирайте стойката на стената със самонавивните винтове (ST4.2X25TA) и леко я дръпнете, за да проверите здравината на монтажа. Ако пластмасовият дюбел се клати, пробийте друг фиксиращ отвор наблизо.

Стъпка 3: Пробийте отвор за тръбния път

1. Изберете позицията на отвора в зависимост от посоката на тръбата. Позицията на отвора трябва да се намира малко по-ниско от стойката, както е показано на илюстрацията.

ААВ:

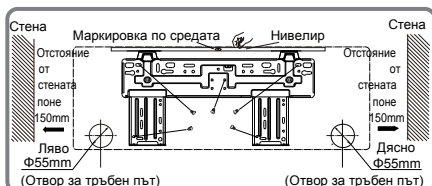

ААД:

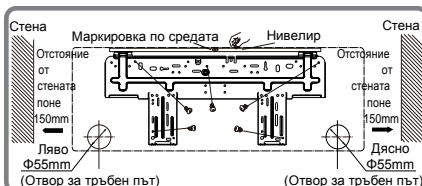

ААЕ:

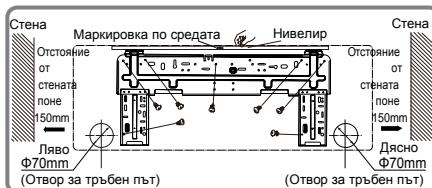

Забележка: Моля, изберете съответната схема на монтаж в съответствие с шаблона на конкретния модел.

2. Пробийте отвор с диаметър $\varnothing 55$ на отбелязаната позиция. За по-добро оттичане на конденза задайте наклон навън от $5-10^\circ$ на отвора.

Монтаж на вътрешно тяло

Забележка:

- Вземете съответните предпазни мерки при пробиването на отворите.
- Пластмасовите дюбели не са включени в комплекта и трябва да се доставят допълнително.

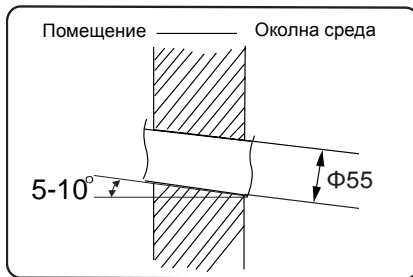

Стъпка 4: изходяща тръба

1. Тръбата може да бъде отведена в посоки вдясно, назад вдясно, вляво или назад вляво.

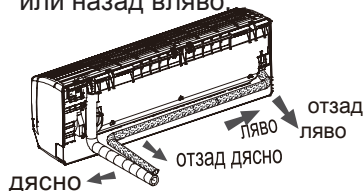

2. След като изберете посока на оттичане, моля, премахнете капачката.

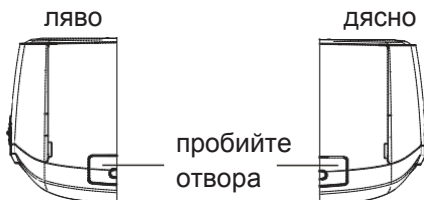

Стъпка 5: Свържете тръбата на вътрешното тяло

1. Свържете накрайника с гайката.
2. Затегнете с ръка гайката.
3. Стегнете гайката с динамометричен ключ като се консултирате с таблицата.

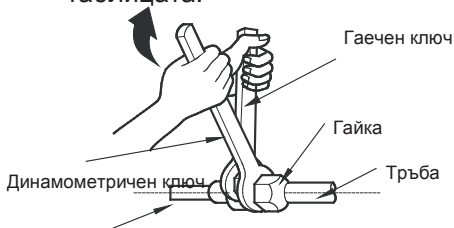
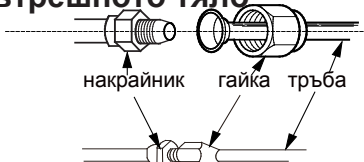

Тръба на вътрешно тяло

| Диам. на гайка | Затягащо усилие (N·m) |
|----------------|-----------------------|
| Φ 6 | 15–20 |
| Φ 9.52 | 30–40 |
| Φ 12 | 45–55 |
| Φ 16 | 60–65 |
| Φ 19 | 70–75 |

4. Поставете тръбна изолация върху тръбата на вътрешното тяло и гайката, след което увийте с изолационна лента.

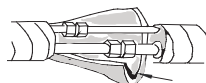

Тръбна изолация

Монтаж на вътрешно тяло

Стъпка 6: Монтирайте кондензна тръба

1. Свържете кондензната тръба с изходящата тръба на вътрешното тяло.

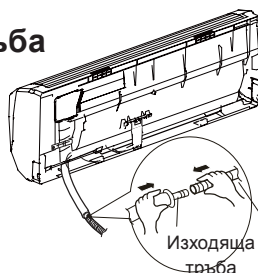
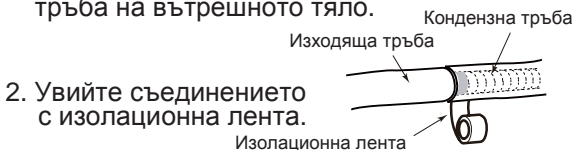

2. Увийте съединението с изолационна лента.

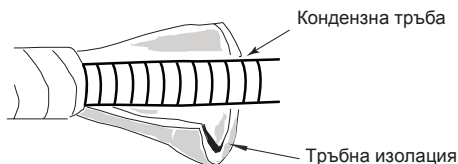

Забележки:

- Изолирайте тръбата, за да предотвратите образуването на конденз.
- Изолацията не е включена в комплекта.

Стъпка 7: Електрическо свързване на вътрешното тяло

1. Отворете панела, развийте винта на капака на клемната кутия и свалете капака.
2. Прекарайте захранващия кабел през кабелния отвор на гърба на вътрешното тяло, след което го издърпайте от предната страна.

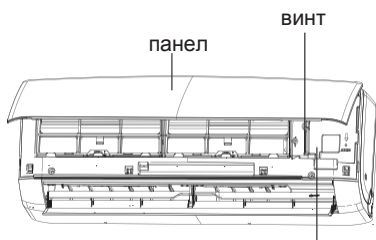

Капак на клемна кутия

3. Свалете кабелната обувка; свържете захранващия кабел с клемите, като се консултирате с илюстрацията относно свързването на отделните цветни проводници; затегнете винта и фиксирайте кабелна обувка върху кабела.

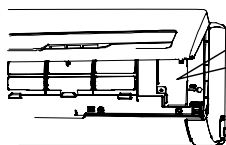

18, 24К:

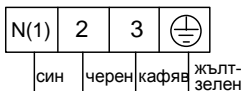

Свързване на външно тяло

09, 12К:



Свързване на външно тяло

Монтаж на вътрешно тяло

4. Поставете обратно капака и затегнете винта.
5. Затворете панела.

Забележка:

- Всички захранващи кабели на външното и вътрешното тела трябва да бъдат свързани от специалист.
- Ако дължината на захранващия кабел е недостатъчна, свържете се с производителя, за да поискате по-дълъг. Не удължавайте кабела сами.
- За климатичните системи с електрическо захранване през контакт, щепселът трябва да е лесно достъпен след монтаж.
- За климатичните системи с електрическо захранване без контакт, на линията трябва да се монтира предпазител. Предпазителят трябва да е с прекъсване на всички полюси, а междуконтактното разстояние трябва да е поне 3 mm.

Стъпка 8: Увийте тръбата

1. Увийте с изолационна лента тръбния път, кондензната тръба и захранващия кабел

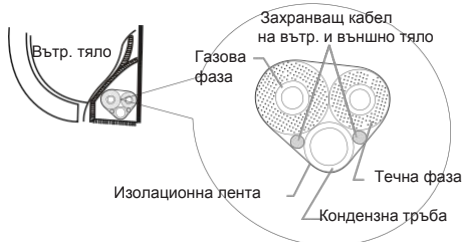

2. При увиването оставте малка част от кондензната тръба и захранващия кабел неувити с цел по-удобен монтаж. На определено място отделете захранващия кабел към вътрешното тяло, след което отделете и кондензната тръба.

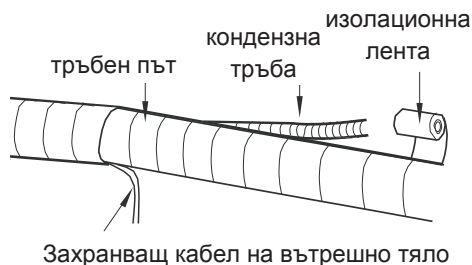

3. Увивайте равномерно.
4. В края им течната фаза и газовата фаза трябва да са увити по отделно.

Забележки:

- Захранващият и контролният кабел не трябва да се пресичат или прегъват.
- Кондензната тръба трябва да се увие в дъното.

Монтаж на вътрешно тяло

Стъпка 9: Закачане на вътрешното тяло

1. Прекарайте увитите тръби през отвора в стената и през декоративния пръстен.
2. Поставете вътрешното тяло на стойката.
3. Запълнете и уплътнете празното място между тръбите и отвора с изолационна пяна.
4. Фиксирайте декоративния пръстен .
5. Проверете дали вътрешното тяло е фиксирано здраво за стената.

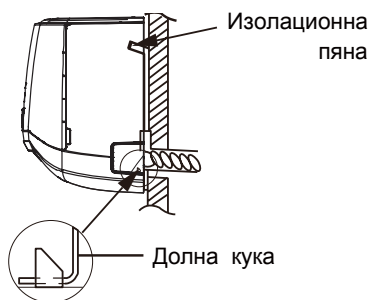
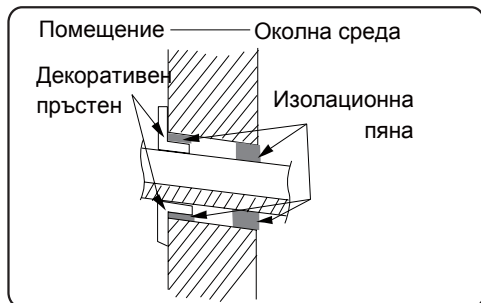

Забележка:

- Не огъвайте кондензната тръба под много голям ъгъл за да не я блокирате.

Проверка след монтаж

| Проверете | Проявление |
|--|--|
| Здраво ли е фиксирана системата. | Климатикът вибрира или издава шум |
| Направена ли е проверка за пропуски? | Недостатъчна охладителна / отоплителна мощност |
| Добре ли е положена топлоизолацията на тръбите. | Капене или теч на конденз или вода. |
| Добре ли се оттича водата. | Капене или теч на конденз или вода. |
| Съответства ли напрежението на електрическата мрежа с маркираното върху табелката? | Авария или повреда в някоя от частите. |
| Правилно ли са свързани захранващите кабели и тръбите? | Авария или повреда в някоя от частите. |
| Заземена ли е системата? | Токов удар. |
| Съответства ли захранващият кабел на изискванията и спецификациите. | Авария или повреда в някоя от частите. |
| Има ли препятствия пред въздушните отвори? | Недостатъчна охладителна / отоплителна мощност |
| Почистена ли е добре локацията след монтажа? | Авария или повреда в някоя от частите |
| Вентилите за газова линия и течна Линия отворени ли са изцяло? | Недостатъчна охладителна / отоплителна мощност |
| Входът и изходът на тръбите покрити ли са добре? | Недостатъчна охладителна / отоплителна мощност |

Тестова експлоатация

1. Подготовка за тест

- Клиентът е одобрил системата.
- Запознаване на клиента с основните характеристики на системата.

2. Метод на тестова експлоатация

- Включете електрическото захранване, натиснете бутона ON/OFF на дистанционното управление, за да стартирате системата.
- Натиснете бутона MODE за изберете работен режим AUTO, COOL, DRY, FAN и HEAT за да проверите дали системата работи коректно.
- Ако температурата на околната среда е по-ниска от 16°C, климатикът няма да започне охлаждане.

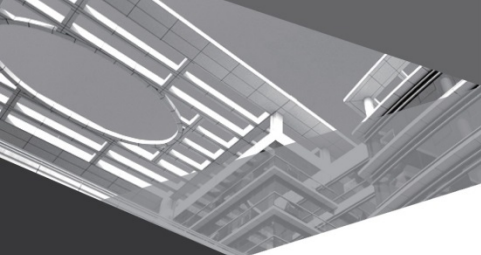

GREE BULGARIA

www.gree-bulgaria.com

Tel: (02) 439 55 59

E-mail: sales@gree-bulgaria.com



600005060124