

УПЪТВАНЕ ЗА УПОТРЕБА

УПЪТВАНЕ ЗА УПОТРЕБА НА КЛИМАТИК (за стенен монтаж)

Преди използването на този продукт, прочетете изцяло тези инструкции и запазете този наръчник за бъдещи справки.

Български

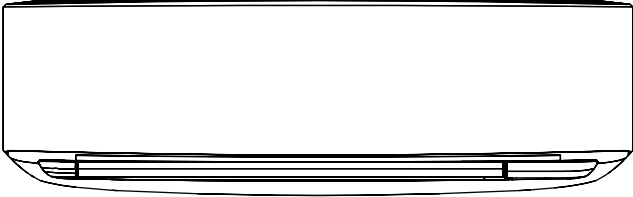

МОДЕЛИ

RSG07KETA
RSG07KETA-B
RSG09KETA
RSG09KETA-B
RSG12KETA
RSG12KETA-B
RSG14KETA
RSG14KETA-B



Съдържание

1. ПРЕДПАЗНИ МЕРКИ	1
2. ПОДГОТОВКА	2
3. НАИМЕНОВАНИЕ НА ЧАСТИТЕ	3
3.1. Вътрешен модул	3
3.2. Дистанционно управление	3
4. ОСНОВНИ ДЕЙНОСТИ	5
5. НАСТРОЙКИ НА ВЪЗДУШНИЯ ПОТОК	5
5.1. Настройване на скоростта на вентилатора.....	5
5.2. Настройване на посоката на въздушния поток.....	5
6. РАБОТА С ТАЙМЕРИТЕ.....	5
6.1. Таймер Weekly.....	6
6.2. Таймер On или таймер Off.....	6
6.3. Програмируем таймер.....	6
6.4. Таймер Sleep.....	6
7. ЕНЕРГОСПЕСТЯВАЩА ФУНКЦИЯ.....	7
7.1. Режим Икономичен.....	7
8. ДРУГИ ОПЕРАЦИИ.....	7
8.1. Режим Мощен	7
8.2. Работа в режим за ниско ниво на шум на външния модул	7
8.3. Работа в режим 10°C Отопление.	7
9. НАСТРОЙКИ НА ИНСТАЛИРАНЕТО.....	7
9.1. Настройка на персонализиран код на дистанционното управление.....	7
10. ПОЧИСТВАНЕ И ГРИЖА.....	8
11. ОБЩА ИНФОРМАЦИЯ	9
12. ОПЦИОНАЛНИ ЧАСТИ.....	10
12.1. Дистанционно управление с кабел.....	10
12.2. Групов контрол.....	10
12.3. W-LAN контрол.....	10
12.4. Климатик тип мултисплит	12
13. ОТСТРАНЯВАНЕ НА ПРОБЛЕМ	12

1. Предпазни мерки

За да предотвратите наранявания на персонал или материални щети, прочетете внимателно този раздел, преди да използвате продукта и се уверете, че следват предпазните мерки за безопасност. Неправилната експлоатация поради неспазването на тези инструкции може да причини вреда или щети, сериозността на които е класифицирана, както следва:



ПРЕДУПРЕЖДЕНИЕ

Този знак предупреждава за опасност от смърт или сериозно нараняване.



ВНИМАНИЕ

Този знак предупреждава за нараняване или увреждане на имущество.



Тази маркировка указва ЗАБРАНЕНО действие.



Тази маркировка указва ЗАДЪЛЖИТЕЛНО действие.

Обяснение на символите, поставени върху вътрешния или външния модул.



ПРЕДУПРЕЖДЕНИЕ

Този символ показва, че продуктът използва запалим хладилен агент. Ако има изтичане на хладилния агент и той бъде изложен на външен източник на пламък, има риск от пожар.



ВНИМАНИЕ

Този символ показва, че наръчникът за експлоатация трябва да бъде внимателно прочетен.



ВНИМАНИЕ

Този символ показва, че с това оборудване трябва да боравят членове на сервизен персонал, които са се консултирали с наръчника за монтиране.



ВНИМАНИЕ

Този символ показва, че информацията е налична, например в наръчника за експлоатация или наръчника за монтиране.



ПРЕДУПРЕЖДЕНИЕ



- Този уред трябва да бъде монтиран, използван и съхраняван в стая с площ по-голяма от X м².

Количество зареден хладилен агент	Минимална площ на стаята
M (кг)	X (м ²)
M ≤ 1,22	-
1,22 < M ≤ 1,23	1,45
1,23 < M ≤ 1,50	2,15
1,50 < M ≤ 1,75	2,92
1,75 < M ≤ 2,0	3,82
2,0 < M ≤ 2,5	5,96
2,5 < M ≤ 3,0	8,59
3,0 < M ≤ 3,5	11,68
3,5 < M ≤ 4,0	15,26

(IEC 60335-2-40)

- Този продукт не съдържа части, които могат да се сервизират от потребителя. Винаги се консултирайте с оторизиран сервизен персонал за ремонт, монтаж и преместване на този продукт. Неправилен монтаж или работа могат да причинят теч, токов удар или пожар.
- В случай на неизправност като например миризма на изгоряло, незабавно преустановете работата на климатика и разкачете всички електрозахранвания, като изключите електрическия прекъсвач или разкачите захранващия щепсел. След това се консултирайте с оторизиран сервизен персонал.
- Внимавайте да не повредите електрозахранващия кабел. Ако той бъде повреден, следва да бъде заменен само от оторизиран сервизен персонал, за да се избегне инцидент.
- При теч на хладилен агент се уверете, че е на разстояние далеч от пламък или каквито и да е възпламеними източници и се консултирайте със сервизен персонал.
- При гръмотевична буря или знаци за предстоящи мълнии, изключете климатика чрез дистанционното управление и избягвайте докосването на продукта или електрическия източник, за да предотвратите рисковете от токов удар.
- Този продукт трябва да бъде съхраняван в стая, в която няма постоянно действащи източници на запалване (например: открит огън, работещ газов уред или работеща електрическа печка).
- Продуктът трябва да бъде съхраняван в добре вентилирана зона.
- Имайте предвид, че е възможно хладилните агенти да нямат мирис.
- Този продукт трябва да бъде съхраняван по начин, предотвратяващ възникването на механични повреди.
- Изхвърлянето на продукта трябва да бъде извършено по правилния начин съгласно националните или регионалните разпоредби.
- При транспортиране или преместване на вътрешния модул тръбите трябва да бъдат покрити със стенната скоба, за да се предпазят. Не местете продукта като го държите за тръбите на вътрешния модул.
(Натискът, приложен върху фитингите на тръбите, може да доведе до изтичане на запалимия газ по време на работа).

ПРЕДУПРЕЖДЕНИЕ

- Този продукт не е предназначен за използване от лица (включително деца) с намалени физически, сензорни или ментални способности или нямащи опит и познания, освен ако те не са под надзор или инструктирани относно ползването на уреда от лицата, отговорни за тяхната безопасност. Децата трябва да бъдат наблюдавани, за да сте сигурни, че не си играят с продукта.
- Изхвърлете опаковъчните материали по безопасен начин. Накъсайте и изхвърлете найлоновите опаковки, така че деца да не могат да си играят с тях. Има опасност от задушаване, ако децата си играят с оригиналните найлонови опаковки.

- Не монтирайте климатика в зона, където има минерално масло като например фабрика или в зона, където има голямо количество разсипани мазнини или пара като например кухня.
- Не стартирайте и не спирайте работата на продукта, като вкарвате или изкарвате щепсела или като включвате или изключвате прекъсвача на веригата.
- Не използвайте възпламеними газове в близост до този продукт.
- Не излагайте себе си директно на въздушния поток за дълго време.
- Не вмъквайте пръстите си или каквито и да е предмети в изходния порт или смукателната решетка.
- Не работете с мокри ръце.
- Не използвайте други средства за ускоряване процеса на размразяване или за почистване на този продукт освен тези, които са препоръчани от производителя.
- Не го пробивайте и не го горете.

ВНИМАНИЕ

- От време на време проветрявайте по време на употреба.
- Винаги работете с продукта при монтирани въздушни филтри.
- Уверете се, че всякакво електронно оборудване е поне на 1 м. разстояние от продукта.
- Разкачете всички захранващи кабели, когато не използвате продукта за продължителен период от време.
- След дълъг период на употреба проверете качването на вътрешния модул, за да предотвратите падането му.
- Посоката на въздушния поток и стайната температура трябва да бъдат отчетени правилно, когато използвате този продукт в стая с бебета, деца, стари или болни лица.
- Поддържайте чисто и подредено около външния модул на климатика, не поставяйте вещи около него. Всеки обект, който блокира или влиза от изходния порт, може да доведе до неизправност на продукта.

- Не насочвайте въздушния поток към камини или други отоплителни уреди.
- Не блокирайте и не покривайте смукателната решетка и изходния порт.
- Не упражнявайте каквото и да е натиск върху радиаторните жалюзи.
- Не се катерете по този продукт, не поставяйте предмети и не окачвайте предмети върху него.
- Не поставяйте каквито и да са електрически продукти или домакински вещи под този продукт. Капещият от този продукт конденз може да ги навлажни и може да причини щети или неизправности на Вашата собственост.
- Не излагайте този продукт директно на вода.
- Не използвайте този продукт за запазване на храна, растения, животни, прецизна техника, предмети на изкуството или други предмети. Това може да причини влошаване на качествата на тези продукти.

ВНИМАНИЕ

- Не излагайте животни или растения директно на въздушния поток.
- Не пийте дренажната вода от климатика.
- Не дърпайте електрозахранващия кабел.
- Когато поддържате продукта, не докосвайте алуминиевите жалюзи на вградения топлообменник в него, за да избегнете нараняване.
- Не стойте върху нестабилна платформа, когато почиствате продукта. Може да го съборите и да се нараните.

Този продукт съдържа флуорирани парникови газове.

2. Подготовка

ПРЕДУПРЕЖДЕНИЕ

- Обърнете внимание да предотвратите инцидентното поглъщане на батериите от бебета и малки деца.

ВНИМАНИЕ

- Ако изтекла от батериите течност влезе в контакт с кожата, очите или устата ви, незабавно измийте обилно с чиста вода и се консултирайте с лекар.
- Изтощените батерии трябва да бъдат отстранявани незабавно и да бъдат изхвърляни съгласно местните закони и регламенти.
- Не се опитвайте да презареждате сухи батерии.
- Не използвайте сухи батерии, които са били презареждани.

Акcesoари на вътрешния модул

Моля, проверете дали следните акcesoари са включени:



Монтаж на държача на дистанционно управление



Зареждане на батерията и подготовка на дистанционното управление (R03/LR03/AAA x 2)

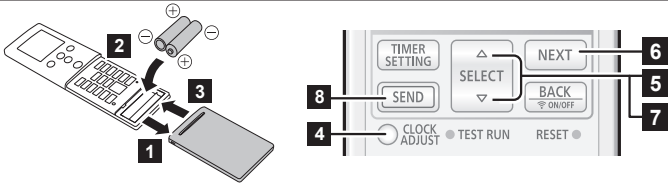

1 Поставете батериите, както е показано на горната фигура.

4 Натиснете **CLOCK ADJUST**, за да стартирате настройките на часовника

5 Натиснете **SELECT** ($\Delta \nabla$), за да изберете ден от седмицата (от Понеделник до Неделя).

* При натискане **TEMP.** ($\odot \checkmark$) индикаторът за време може да бъде сменен от 24 на 12-часов формат

6 Натиснете **NEXT**, за да продължите

7 Натиснете **SELECT** ($\Delta \nabla$), за да настроите часовника
Натиснете бутоните, за да промените часовника с една минута. Натиснете и задръжте бутоните, за да промените часовника с 10 минути.

8 Натиснете **SEND**, за да финализирате настройките.

Бъдете близо до вътрешното тяло. Ако натиснете бутона от разстояние, настройките може да не бъдат отчетени правилно.

Забележки:

- Използвайте само указания тип батерии.
- Не смесвайте батерии от различни типове или нови и използвани батерии.
- При нормална експлоатация батериите издържат около година.
- Ако обхватът на действие на дистанционното значително намалее, сменете батериите и натиснете **RESET**, както е показано на стр. 4.

3. Наименование на частите

⚠ ВНИМАНИЕ

⚠ За правилно предаване на сигнала между дистанционното управление и вътрешния модул, дръжте приемника далеч от :

- Директна слънчева светлина или други източници на силна светлина
- Телевизори с плосък екран

В стаи със симултантно флуоресцентно осветление като инверторните, сигналът може да не бъде предаден правилно. В такъв случай се консултирайте с магазина, от който сте купили климатика.

3.1. Вътрешен модул

За ръчна автоматична операция и нулиране индикатора на филтъра (Вижте стр.13.)

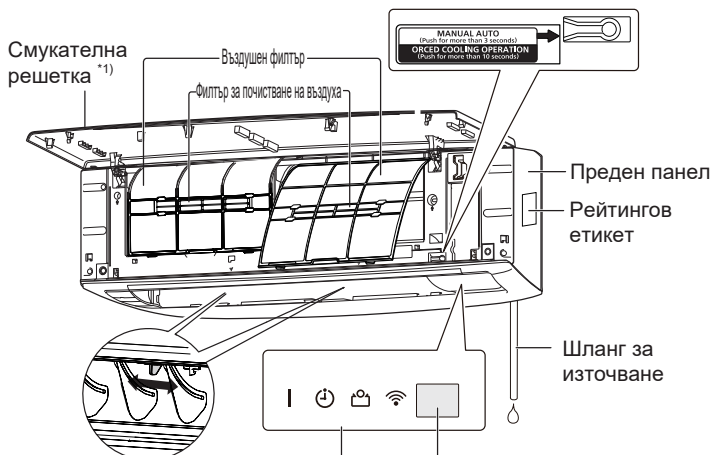

Жалузи за хоризонталния въздушен поток

*1) Преди стартиране на работа се уверете, че смукателната решетка е напълно затворена. Неправилното затваряне може да окаже влияние върху правилното функциониране или работа на климатика.

*2) Индикаторните лампи светят при следните условия.

	Име	Цвят	Операция или действие
	Работа	Зелено	Нормална операция
⌚	Таймер	Оранжево	Работа на таймера
🏠	Икономичен	Зелено	Режим Икономичен Работа в режим 10°C отопление
📶	W-LAN (опционален)	Оранжево	W-LAN контролът е активен.

3.2. Дистанционно управление

Когато използвате допълнителното дистанционно управление, външният вид и начина на работа може да се различават.

За повече информация моля, вижте наръчника за експлоатация на всяко дистанционно управление

* : Настройката трябва да бъде извършена при активен екран на дисплея за всяка една функция.

| : Бутонът може да се използва само когато климатикът е включен.

📶 : Инструкцията е свързана с контрола за W-LAN (по избор).

— Предавател на сигнала —

Насочете го точно към приемника на вътрешния модул.

• Работния обхват е около 7 м .

• [▲] ще се появи, когато сигналът бива излъчван.

• Вътрешният модул ще излъчи звуков сигнал, когато приеме сигнала успешно.. Ако не чуете сигнала, натиснете бутона отново.

— Дисплей на дистанционното управление —

В този раздел са показани и описани всички възможни показания. При реална работа дисплеят е свързан с работата на бутона и само показва необходимите показатели за всяка настройка.

За базови режими Вижте стр.5

⏻/⏪ | Стартира или спира работата на климатика

MODE | Сменя работния режим *|

TEMP.
⬆️
⬇️
⬆️ | Променя настройката за температурата. *|

За режим 10°C отопление Вижте стр.7

🔥 10°C HEAT | Активира режим 10°C отопление.

За работа в енергоспестяващ режим ... Вижте стр.7

🏠 ECONOMY | Активирани или спиране на режим Икономичен. |

За работа в режим за ниско ниво на шум на външния модул ... Вижте стр.7

OUTDOOR UNIT LOW NOISE | Активирани или спиране на режима за ниско ниво на шум на външния модул.

По време на нормална експлоатация НЕ натискайте този бутон! Той активира тестов режим (препоръчително е да се активира само от квалифициран сервизен персонал).

Забележки: Ако по случайност активирате този режим, натиснете \odot , за да излезете от него.

⚠ ВНИМАНИЕ

- За да предотвратите неизправност или щети на дистанционното управление:
 - Поставете дистанционното управление, където няма да бъде изложено на директна слънчева светлина или прекалено нагриване.
 - Отстранете батериите от продукта, който няма да се използва за дълго.
- Препятствия като завеси или стени между дистанционното управление и вътрешния модул могат да повлияят на правилното предаване на сигнала.
- Не удряйте силно дистанционното управление.
- Не поливайте с вода дистанционното управление.

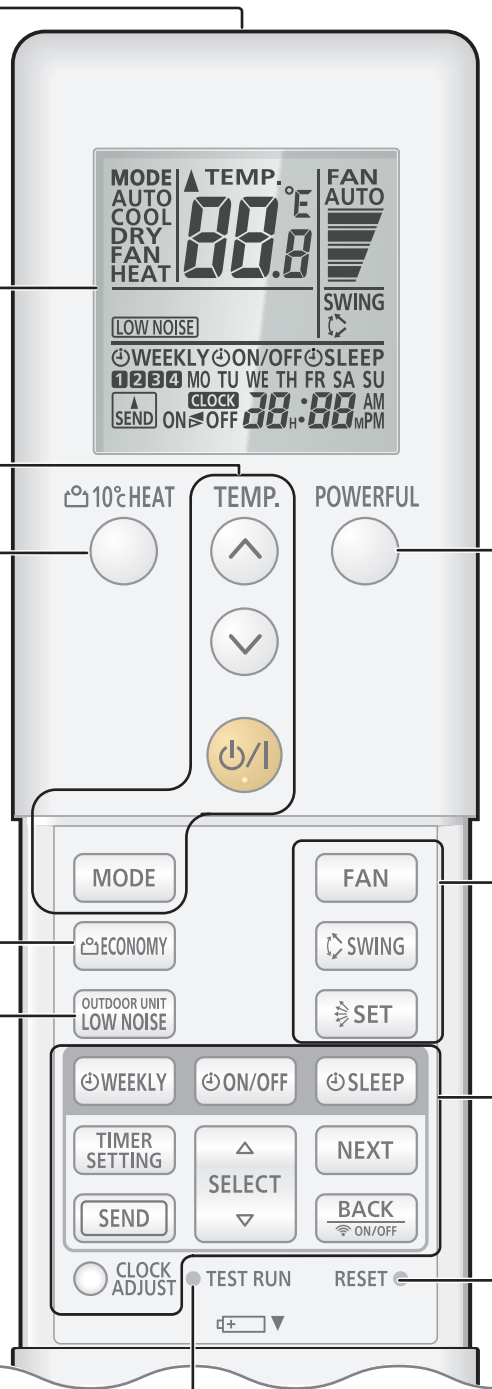

За режим МощенВижте стр.6

POWERFUL Активиране или спиране на режим Мощен. |

За настройките на въздушен поток....Вижте стр.5

- FAN** Управлява оборотите на вентилатора. *|
- SWING** Задава автоматично движение на жалюзите. *|
- SET** Контролира посоката на вертикалния въздушен поток. |

За работа с таймерВижте стр.5

- WEEKLY** Активира или деактивира таймер Weekly.
- ON/OFF** Активира или деактивира таймер On, таймер Off или таймер Program.
- SLEEP** Активира или деактивира таймер Sleep.
- TIMER SETTING** Стартиране настройките на таймера.
- SEND** Изпраща настройките за таймера или часовника към вътрешния модул. *
- NEXT** С натискане надолу влизате в режим на настройки на W-LAN. (Вижте стр.11) |
- BACK ON/OFF** Пренасочва настройката на таймера или часовника към следващата стъпка. |
- BACK ON/OFF** Пренасочва настройката на таймера или часовника към предишната стъпка. |
- BACK ON/OFF** С натискане надолу активирате или деактивирате W-LAN настройките (Вижте стр.11) |
- SELECT** Задавате стойности към настройките на таймера или часовника.
- CLOCK ADJUST** Стартирате настройки на часовника.



След подмяна на батериите

RESET Натиснете този бутон, както е показано на изображението. При необходимост използвайте химикал или друг малък и продълговат обект.



4. Основни дейности

■ 3 стъпки за стартиране на работата

1. Натиснете , за да стартирате или спрете работата
2. Натиснете , за да изберете работния режим
Работният режим се променя, както следва.

→ AUTO → COOL → DRY → FAN → HEAT
(Автоматично) (Охлаждане) (Изсушаване) (Вентилация) (Отопление)





3. Натиснете , за да зададете желаната температура
Температурата се променя на стъпки през 1°C.

Диапазон на задаваната температура	
Автоматично/Охлаждане/Изсушаване	18 - 30°C
Отопление	16 - 30°C

Забележки:

- При режим Охлаждане или Изсушаване задайте температурата да е по-ниска от настоящата температура в стаята.
- В режим Охлаждане вентилаторът на вътрешния модул може да спира периодично, за да извършва контролиране на вентилатора за спестяване на ток, което позволява работа при режим на енергоспестяване чрез спиране на вентилатора на вътрешния модул, когато външният модул е спрян. При първоначална настройка тази функция е активирана. За да изключите функцията, консултирайте се с монтажиста или с оторизиран сервизен персонал.
- В режим Отопление,
 - Задайте температурата да е по-висока от настоящата температура в стаята.
 - В началото на операцията вентилаторът на вътрешния модул се върти с много ниска скорост в продължение на 3-5 минути
 - Автоматичният режим на размразяване изключва режима Отопление, когато е необходимо.
- В режима Вентилация няма опция за контрол на температурата.

■ Смяна на температурните единици

1. Натиснете , докато се покаже само часовникът
2. Натиснете , за повече от 5 секунди.
Съответната температурна единица ще бъде изобразена на дисплея. (Фабрична настройка: °C)
3. Натиснете , за да превключите между темп. единица. (°C ↔ F)
4. Натиснете , за да финализирате настройките
Ако не натиснете бутона в продължение на 30 сек., избраната температурна единица ще бъде зададена като настояща.

5. Настройки на въздушния поток

5.1. Настройване скоростта на вентилатора

- ☞ Натиснете , за да контролирате скоростта на вентилатора.
Скоростта на вентилатора се променя както следва.

→ AUTO →  →  →  →  → 
(Автоматично) (Високо) (Средно) (Ниско) (Тихо)

Когато е избрано **AUTO** скоростта на вентилатора зависи от работните условия.

За да се увеличи ефектът на почистване на въздуха, задайте скоростта на вентилатора на Високо.

5.2. Настройване на посоката на въздушния поток

За повече информация относно диапазоните на въздушния поток, направете справка с "Диапазон на въздушния поток".

■ Настройване на вертикалния въздушен поток

- ☞ Натиснете , за да регулирате посоката на вертикалния въздушен поток.

Настройване на хоризонталния въздушен поток

⚠ ВНИМАНИЕ

- ❗ Преди да регулирате посоката на хоризонталния въздушен поток, уверете се, че жалюзът за вертикално насочване на въздушния поток е изцяло спрян.

☞ Настройте ръчно два въртящи се бутона.

■ Функция Раздвижване на жалюзите

- ☞ Натиснете , за да стартирате/спрете функция Раздвижване на жалюзите.

Забележки: Функция Раздвижване може да спре временно, когато вентилаторът в модула се върти с много ниска скорост или е спрян.

■ Диапазон на въздушния поток

Посока на вертикалния въздушен поток

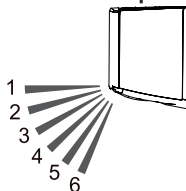

Промяна чрез 	SET 1	↔ 2	↔ 3	↔ 4	↔ 5	↔ 6
Функция Раздвижване на жалюзите чрез 						
Охлаждане, Изсушаване	1	↔	↔	↔	↔	4
Отопление	3	↔	↔	↔	↔	6
Вентилатор *	1	↔	↔	↔	↔	4 or 3 ↔ 6

* Диапазонът на функцията Раздвижване на жалюзите зависи от посоката на въздушния поток, зададени преди функцията Раздвижване на жалюзите.

Забележки:

- Не местете ръчно жалюзите за насочване на въздушния поток.
- В режимите Автоматично или Отопление посоката на въздушния поток ще остане в позиция 1 за известно време след пускането на режима.
- В режим Охлаждане или Изсушаване се препоръчва позиция 1-3, за да се предотврати възможността от щети поради теч от кондензацията. Ако позиция 4-6 бъде запазена в продължение на 30 или повече минути в тези режими, посоката на въздушния поток се променя автоматично на позиция 3.
- Когато използвате мобилното приложение (за това е необходимо опционалното управление чрез LAN мрежа), за вертикалния въздушен поток може да се избира между 4 позиции.



6. Работа с таймерите





Забележки: Когато индикаторът  на вътрешния модул примигва, настройте отново часовника и таймера.

Това примигване показва, че вътрешният часовник е станал неточен поради прекъсване в захранването. (Вижте стр.9)

■ Настройване на таймера

Преди да настроите таймера, е желателно да сверите часовника. (Вижте "работа с дистанционно управление").

1. Натиснете .
☞ WEEKLY ще примигне върху дисплея на дистанционното управление
2. Натиснете , за да изберете работа с таймера
Настройките на таймера ще се променят, както следва:

	таймер Weekly	Позволява ви да нагласите работен график с до 4 настройки за всеки ден от седмицата
	таймер On	Влиза в режим на работа в желаното от вас време.
	таймер Off	Излиза от режим на работа в желаното от вас време.
	таймер Program	Работи като комбинация между двата таймера On и Off.
	таймер Sleep	Поддържа комфортния ви сън, като постепенно модерирате работата на климатика.

3. Натиснете .

4. Нагласете всеки таймер да работи.

5. Натиснете **[SEND]**, за да завършите настройките на таймера
Бъдете близо до вътрешния модул

- За да спрете настройката на таймера по време на работа, натиснете отново **[TIMER SETTING]**

6.1. Таймер Weekly

■ Детайли за настройката

1. Изберете Седмичен таймер в стъпка 2 от „Процедура за настройка на таймера“.
2. Натиснете **[SELECT]** ($\Delta \nabla$), за да изберете номера на програмата и деня от седмицата. Избрания номер на програмата (1~4) и деня от седмицата ще примигнат.

MO	Понеделник
TU	Вторник
WE	Сряда
TH	Четвъртък
FR	Петък
SA	Събота
SU	Неделя

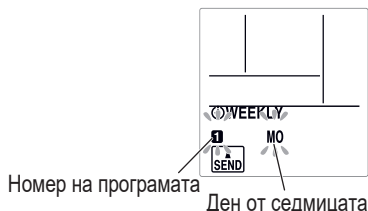

3. Натиснете
4. Натиснете **[SELECT]** ($\Delta \nabla$), за да изберете операцията с таймера.

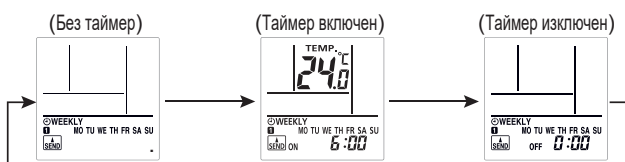

5. Натиснете **[NEXT]**.

* Избирайки "Без таймер" в стъпка 4, дисплеят, показващ настройките, ще се върне на стъпка 1

6. Натиснете **[SELECT]** ($\Delta \nabla$), за да включите или изключите времето

7. Натиснете **[NEXT]**.

* Избирайки "Таймер изключен" в стъпка 4, екранът с показаните настройки ще се върне към стъпка 1

8. Натиснете **[SELECT]** ($\Delta \nabla$), за да зададете температурата

Настройка на температурния обхват

Режими: Автоматичен, Охлаждане или Изсушаване 18 - 30°C
*Дори и да зададете 10°C, 16 или 17.5°C, климатикът ще продължи да работи на 18°C.
Режим Отопление 10°C, 16°C или 30.0 °C

9. Натиснете **[NEXT]**.

Екрана с показаните настройки ще се върне към стъпка 1

10. Натиснете **[SEND]**, за да завършите настройките.
Бъдете близо до вътрешния модул.

Забележки: \odot индикаторът на вътрешния модул няма да се включи, дори ако настройката е приключена.

- Ако желаете да се върнете на предишната стъпка, натиснете **[BACK]** \leftarrow ON/OFF.
- За да проверите разписанието на таймера, изберете **[SELECT]** ($\Delta \nabla$) ще влезете в настройките на таймер Weekly в стъпка 1. За да приключите, натиснете **[TIMER SETTING]**.
- За да деактивирате таймер Weekly, натиснете **[WEEKLY]** \odot докато \odot WEEKLY е показан на дисплея на дистанционното. Индикаторът ще изчезне.

Забележки:

- Режимите на работа ще бъдат същите като режима при последното спиране на операцията, така че операции от типа Охлаждане \rightarrow Отопление \rightarrow Охлаждане \rightarrow Отопление не могат да бъдат настроени автоматично.
- Ако настроите таймер On и таймер Off на едно и също време, в режим на работа ще влезе само таймер On.
- Ако два таймера On са настроени на едно и също време, климатикът ще работи по реда на номера на програмата.

- Не може да използвате таймер Weekly и другите таймери едновременно. Ако използвате таймер On/Off, таймер Program, или таймер Sleep, докато таймер Weekly е активиран, самият таймер Weekly ще бъде деактивиран. В подобен случай активирайте таймер Weekly, след като другите таймери приключат работата си.
- Ако жичното дистанционно управление (опционално) е свързано, функцията ще е ограничена.

■ Примери за таймер Weekly

Пример 1

	7:00	9:00	11:00	17:00	23:00
Понеделник до Петък	Програма 1 On 26 °C Събуждане	Програма 2 Off На работа		Програма 3 On 28 °C У дома след работа	Програма 4 Off Време за сън
Събота	(Без таймер)				
Неделя	(On)	Програма 1 Off (On)	Програма 2 Off (On)	Програма 3 Off (On)	Програма 4 Off

Пример 2: Може да зададете точна настройка на температурата, използвайки таймер On вътре в таймер Weekly.

	7:00	9:00	17:00	23:00
Програма 1	On 28 °C	Програма 2	On 26 °C	Програма 3
			On 27 °C	Програма 4
				On 28 °C

6.2. Таймер On и таймер Off

1. Изберете таймер On или таймер Off в стъпка 2 от "Процедура за настройка на таймера".
 2. Натиснете **[SELECT]** ($\Delta \nabla$), за да настроите таймер on или таймер off. Натискане на бутона: Може да има промяна във времето +5/-5 минути.
 3. Натискане на бутона надолу: Може да има промяна във времето +10/-10 минути.
- За да деактивирате Таймер On/Off, натиснете **[ON/OFF]** \odot докато \odot ON/OFF е показано на дисплея на дистанционното. Тогава индикаторът ще изчезне.

6.3. Програмен таймер

1. Настройте таймер On и таймер Off. (Вижте "6.2. таймер On и таймер Off").
2. Изберете програмен таймер в стъпка 2 от "Процедура по сверяване на таймер". Таймерът, чието настроено време е по-близо до моментното, се изпълнява първи. Начинът на работа на таймера е показан, както следва:

Таймер	Индикатор, показващ се на дисплея на дистанционното
On \rightarrow Off таймер	ON \triangleright OFF
Off \rightarrow On таймер	ON \triangleleft OFF

Забележки: Може да настроите програмируемия таймер само в диапазона от 24 часа.

6.4. Таймер Sleep

1. Изберете таймер Sleep в две стъпки от "Процедура по сверяване на таймер". Натиснете **[SELECT]** ($\Delta \nabla$) и задайте времето до спиране на операцията.
2. Всеки път, когато натиснете бутона, времето се променя, както е описано по-долу:

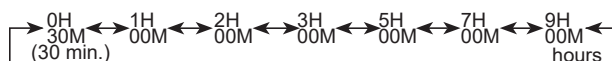

- За да деактивирате таймер Sleep, натиснете **[SLEEP]** \odot докато \odot SLEEP е показан на дисплея на дистанционното. Индикаторът ще изчезне.

По време на работа на таймера Sleep зададената температура се променя, както е показано на следващата фигура.

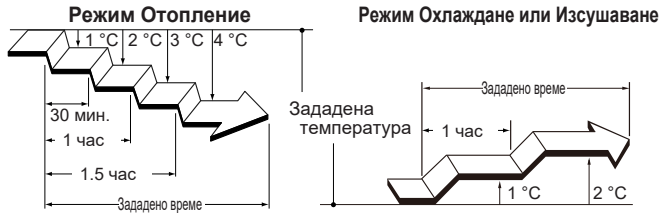

След изтичане на зададеното време климатикът спира да работи.

7. Енергоспестяваща функция

7.1. Режим Икономичен

Той спестява повече електричество от другите режими на работа, като променя зададената температура до умерена стойност.

Натиснете **ECONOMY** за да включите/изключите режим Икономичен. Ще се включи индикаторът [E], намиращ се на вътрешния модул.

Режим на работа	Стайна температура
Охлаждане/Изсушаване	Няколко градуса по-високо от зададената температура
Отопление	Няколко градуса по-ниско от зададената температура

Забележки:

- В режими Охлаждане, Отопление или Изсушаване максималната мощност при този режим е около 70% от обичайната.
- Този режим не може да бъде пускан, когато температурата бива наблюдавана чрез режим Автоматично.

8. Други операции

8.1. Режим Мощен

При режим Мощен климатикът ще работи при максимална мощност, което е удобно, когато искате помещението да се охлади или затопли бързо.

Забележки: При мултисвързване тази функция не може да бъде използвана.

Натиснете **POWERFUL**, за да включите/изключите режима Мощен. При активирането му вътрешният модул ще излъчи 2 кратки звукови сигнала. При деактивирането му вътрешният модул ще излъчи 1 кратки звукови сигнала.

Режимът Мощен ще се изключи автоматично в следните случаи:

- Режимът Мощен е в действие за определен период от време и температурата в стаята достига зададеното ниво при режимите Охлаждане, Изсушаване или Отопление.
- 20 минути след включване на режима Мощен.

Забележки:

- Посоката на въздушния поток и оборотите на вентилатора се управляват автоматично.
- Режимът Мощен не може да функционира едновременно с режима Икономичен.
- Режимът Мощен изключва следните операции. Ако следните операции са зададени, те ще започнат, след като режимът Мощен приключи.
 - Работа в режим за ниско ниво на шум на външния модул
 - Енергоспестяващ режим
- Ако е свързано дистанционното управление с кабел (опция), тази функция е ограничена.

8.2. Работа в режим за ниско ниво на шум

Работата в режим за ниско ниво на шум на външния модул намалява шума от външния модул. По време на тази операция броят на въртене на компресора намалява и вентилаторът на външния модул се върти бавно.

Забележки: При мултисвързване тази функция не може да бъде използвана.

Натиснете **OUTDOOR UNIT LOW NOISE** за активиране или спиране на работата в режим за ниско ниво на шум на външния модул. Докато режим за ниско ниво на шум на външния модул е активиран, **LOW NOISE** се показва на дистанционното управление. Настройката се запазва дори когато климатикът е изключен.

Забележки:

- Този операция не може да бъде изпълнена едновременно с режим Вентилация, режим Изсушаване и режим Мощен.
- Ако е свързано дистанционното управление с кабел (опция), тази функция е ограничена.

8.3. Работа в режим 10 °C Отопление

Режимът 10 °C Отопление поддържа стаината температура на 10°C, за да не се допусне прекалено охлаждане на помещението.

Натиснете **10°C HEAT**, за да се активира режим 10 °C Отопление. Вътрешният модул ще издаде кратък сигнал и ще се включи индикаторът [H] на вътрешния модул.

Натиснете **OFF**, за да изключите климатика.

Индикаторът [H] ще изгасне

Забележки:

- По време на режима 10 °C Отопление само **SET** е валидна.
- Когато температурата в стаята е достатъчно висока, този режим няма да се извършва.
- Ако е свързано дистанционното управление с кабел (опция), тази функция е ограничена.

9. Настройки при инсталация

9.1. Настройка на персонализиран код на дистанционното

Като зададете персонализиран код на вътрешния модул и дистанционното управление, можете да уточните климатика, който се контролира от дистанционното управление.

Когато два или повече климатика са в стаята и желаете да ги управлявате поотделно, задайте персонализиран код (възможни са 4 селекции).

Забележки: Ако персонализираните кодове са различни между вътрешния модул и дистанционното управление, вътрешният модул не може да получава сигнал от дистанционното управление.

Как да зададете персонализиран код на дистанционното управление

- Натиснете **ON** докато се покаже само часовникът на дисплея на дистанционното управление.
- Натиснете и задръжте **MODE** за повече от 5 секунди. Текущият персонализиран код ще бъде показан (първоначално зададен на А).
- Натиснете **TEMP.** (☺☻), за да промените персонализиран код между A↔B↔C↔D (A→b→[→d]).
* Свържете персонализиран код на дисплея с този на климатика.
- Натиснете **MODE** отново. Персонализираният код ще бъде зададен. Дисплеят ще се върне към дисплея на часовника.

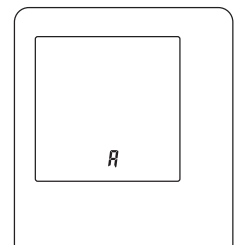

- За да промените персонализирания код на климатика, свържете се с оторизиран сервизен персонал (първоначално зададен на А).
- Ако не натиснете произволен бутон за 30 секунди, след като персонализираният код е показан, дисплеят се връща към дисплея на часовника. В този случай повторете настройката от стъпка 2.
- В зависимост от дистанционното управление персонализираният код може да се върне на А при смяна на батериите. В този случай го нулирайте, ако е необходимо. Ако не знаете персонализирания код на климатика, изпробвайте всеки един код, докато не намерите кода, който задейства климатика.

10. Почистване и грижа

⚠ ВНИМАНИЕ

- Преди почистване на този продукт се уверете, че сте го изключили и разкачили всички електрически захранвания.
 - Преди стартиране на работата се уверете, че смукателната решетка е напълно затворена. Непълното затваряне на смукателната решетка може да има влияние върху правилната работа или характеристиките на климатика.
 - Ако за почистването на филтъра е необходима работа на голяма височина, моля, консултирайте се с оторизиран сервизен персонал.
- Когато монтирате или поддържате модула, не докосвайте алуминиевите жалузи на вградения теплообменник във вътрешния модул, за да избегнете нараняване.
 - Не излагайте вътрешния модул на течни инсектициди или спрей за коса.
 - Не стойте на хлъзгава, неравна или нестабилна повърхност, когато поддържате модула.

Филтри за почистване на въздуха
(Ябълково-катехинов филтър, йонно-дезодориращ филтър)

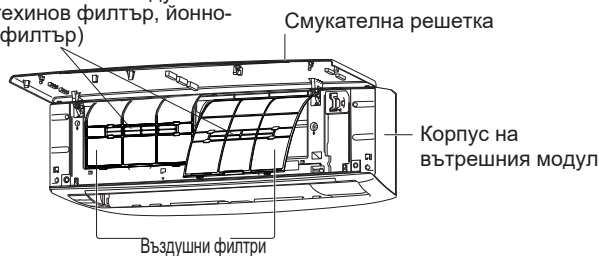

Честотата на почистване е посочена в следната таблица.

Какво трябва да се направи	Честота
Почистване на корпуса на вътрешния модул	Когато забележите
Почистване на въздушния филтър	Всеки 2 седмици
Почистване на йонно-дезодориращ филтър	На всеки 3 месеца
Смяна на ябълково-катехинов филтър (Име на модела: UTR-FA16)	
Смяна на йонно-дезодориращ филтър (Име на модела: UTR-FA16-2)	На всеки 3 години

* Филтрите за почистване на въздуха се продават отделно. Когато ги смените, моля, свържете се с магазина, от който сте закупили продукта.

Почистване на корпуса на вътрешния модул

Забележки:

- Не използвайте вода, по-гореща от 40°C.
 - Не използвайте драскащи почистващи препарати, летливи разтворители като бензол или разреждател.
1. Почистете внимателно корпуса на вътрешния модул с мека кърпа, навлажнена с топла вода.
 2. Избършете внимателно корпуса на вътрешния модул със суха и мека кърпа.

Почистване на въздушния филтър

1. Отворете смукателната решетка, докато щракне.

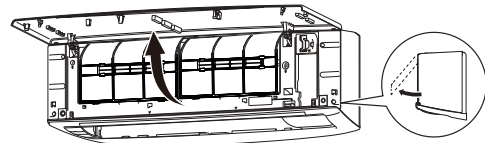

2. Махнете въздушните филтри.

Избутайте нагоре дръжката на въздушните филтри, извадете двете долни кукички и издърпайте.

Дръжка на въздушен филтър

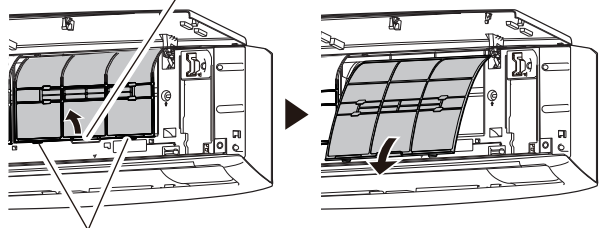

Кукички (2 места)

3. Отстранете праха по един от следните начини.

- Почистване с прахосмукачка.
- Измиване със слаб почистващ препарат и топла вода. След измиването изсушете изцяло въздушните филтри на сянка.

4. Върнете въздушните филтри на мястото им. Поставете страните на въздушния филтър успоредно на панела и натиснете, докато влезе изцяло. Уверете се, че двете долни кукички са върнати на местата си в отворите на вътрешния модул.
5. Затворете смукателната решетка. Натиснете 4 точки на смукателната решетка, за да я затворите изцяло.

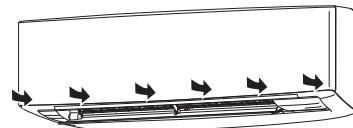

Забележки: Ако се натрупа мръсотия във въздушния филтър, това ще намали въздушния поток, ще снижи ефективността на работата и ще увеличи шума.

Почистване на йонно-дезодориращ филтър и смяна на ябълково-катехинов филтър

1. Махнете въздушни филтри. Вижте стъпки 1 и 2 от "Почистване на въздушния филтър".
2. Отстранете филтрите за почистване на въздуха от тяхната поставка.

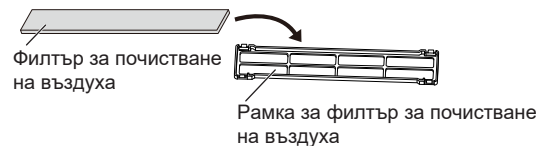

3. Облейте йонно-дезодориращия филтър (светлосин) с гореща вода под високо налягане, докато повърхността на филтрите не се покрие с вода.
4. Измийте йонно-дезодориращия филтър с неутрален разреден почистващ препарат. Не разгъвайте и не търкайте, в противен случай дезодориращият ефект може да отслабне.
5. Промийте йонно-дезодориращия филтър под течаща вода.
6. Изсушете йонно-дезодориращия филтър на сянка.
7. Отстранете ябълково-катехиновия филтър (светлозелен) от държача за филтри за почистване на въздух.

8. Поставете новите или измитите филтри за почистване на въздуха в рамките за филтри за почистване на въздуха.

Забележки: Използвайте ябълково-катехиновия филтър веднага щом отворите опаковката. Ефектът на почистване на въздуха отслабва, когато филтрите са оставени в отворена опаковка.

9. Поставете държачите за филтри за почистване на въздуха към въздушните филтри.

Монтирайте 4-те куки отзад на рамката на филтъра за почистване на въздуха с резето на двата края на въздушния филтър.

* Внимавайте филтърът за почистване на въздуха да не излиза извън рамката

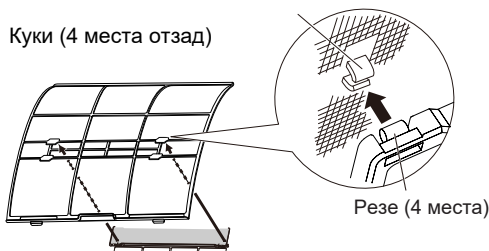

Забележки: Внимавайте филтърът за почистване на въздуха да не излиза извън рамката.

10. Сменете въздушните филтри и затворете смукателната решетка. Вижте стъпки 4 и 5 от "Почистване на въздушния филтър".

Смяна на йонно-дезодориращ филтър

1. Махнете въздушни филтри. Вижте стъпки 1 ~ 2 от "Почистване на въздушния филтър".
2. Отстранете йонно-дезодориращия филтър (светлозелен) от държача за филтри за почистване на въздуха.
3. Поставете новия йонно-дезодориращ филтър.

Махане и слагане на смукателната решетка

Махане на смукателната решетка

1. Отворете смукателната решетка, докато щракне.
2. Издърпайте монтажните оси, докато държите смукателната решетка в хоризонтално положение.

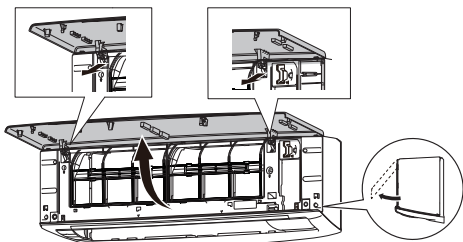

Слагане на смукателната решетка

1. Дръжте решетката в хоризонтално положение и поставете лявата и дясната монтажни оси във втулките на горния край на панела. Вкарвайте втулките, докато се чуе щракване, за да се закрепят, както трябва.
2. Затворете смукателната решетка.
3. Натиснете 4 точки на смукателната решетка, за да я затворите изцяло.

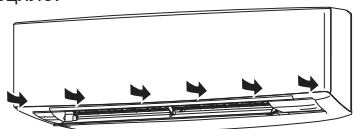

След продължителен престой на устройството

Ако сте изключили вътрешния модул за 1 месец или повече, използвайте режима Вентилация в продължение на половин ден, за да изсъхнат напълно вътрешните части, преди да преминете към нормална работа.

Допълнителна проверка

След дълъг период на употреба натрупаният във вътрешността на вътрешния модул прах може да намали ефективността на климатика дори ако сте поддържали уреда както трябва. В такъв случай се препоръчва проверката на изделието. За повече информация се консултирайте с оторизиран сервизен персонал.

Рестартиране на индикатора на филтъра (специална настройка)

Тази функция може да се използва, ако е настроена правилно при монтажа. Моля, консултирайте се с оторизиран сервизен персонал, ако желаете да използвате тази функция.

☞ Почистете въздушния филтър, когато индикаторната лампа показва следното:

Индикаторна лампа	Схема на примигване
	Примигва 3 пъти на интервали от 21 секунди

След почистването нулирайте индикатора на филтъра, като натиснете , намиращ се върху вътрешния модул, в продължение на 2 секунди или по-малко.

11. Обща информация

■ Отоплителни характеристики

Този климатик работи на принцип термо-помпа, като абсорбира топлината от външния въздух и я пренася към вътрешния модул. В резултат експлоатационните характеристики се намаляват със спад на температурата на външния въздух.

Ако имате усещането, че отоплението е недостатъчно, препоръчваме да използвате климатика, заедно с друг тип отоплителен уред.

■ Автоматично размразяване

Когато външната температура е много ниска при висока влажност на въздуха, може да се образува скреж по външния модул при работа в режим Отопление и това да влоши експлоатационните характеристики на изделието.

За защита от образуване на скреж този климатик е снабден с автоматична функция за размразяване, контролирана от микрокомпютър.

Ако се образува скреж, климатикът ще спре временно, а веригата за размразяване ще сработи за кратко (максимално 15 минути).

Индикаторът [I], намиращ се на вътрешния модул, ще примигва по време на функцията.

Ако по външното тяло се образува скреж след работа в режим Отопление, външния модул ще спре автоматично след няколко минути работа. След това започва автоматичното размразяване.

■ Функция Автоматично рестартиране

В случай на прекъсване на захранването, например при спиране на тока, климатикът веднага спира. Когато захранването се възобнови, климатикът се рестартира автоматично и работи в предишния режим. Ако захранването прекъсне при настроен таймер, обратното броене на таймера ще се занули. След възстановяване на захранването индикаторът [⏸] на вътрешния модул ще примигва, за да покаже, че има грешка в таймера. В такъв случай нулирайте настройките на часовника и таймера.

■ Неизправности, причинени от други електрически уреди

Използването на други електрически уреди като електрическа самобръсначка или използването на радиопредавател може да причини неизправност в климатика.

Ако възникне такава неизправност, изключете прекъсвача.

След това го включете отново и започнете работа с помощта на дистанционното управление.

■ Диапазон на температура и влажност на въздуха при вътрешния модул

Допустимите диапазони на температура и влажност на въздуха са следните:

Стайна температура	Охлаждане/Изсушаване [°C]	18 - 30
	Отопление [°C]	16 - 30
Влажност на въздуха в помещението [%]		80 или по-малко *1)

*1) Ако климатикът работи без прекъсване в продължение на много часове, е възможно да се появи конденз на повърхността му и да капе.

- Ако устройството бъде използвано при условия извън допустимия диапазон на температурата, работата на климатика може да спре поради включване на автоматичната защитна верига.
- В зависимост от условията за работа е възможно топлообменникът да замръзне, което може да доведе до изтичане на вода или друга неизправност (в режими Охлаждане или Изсушаване).

■ Друга информация

- Не използвайте климатика за каквато и да е друга цел освен охлаждане/изсушаване на помещения, отопляване на помещения или вентилация.
- Допустимите диапазони на температура и влажност на въздуха за външния модул са посочени в неговия наръчник за монтиране.

12. Опционални части

12.1. Дистанционно управление с кабел

Допълнителното дистанционно управление с кабел може да бъде използвано.

Можете да използвате безжичното и дистанционното управление с кабел едновременно. Но някои от функциите на безжичното дистанционно управление са ограничени. Ако зададете ограничените функции, ще се чуе бибилкане, и индикаторите [I], [☺], и [☺] на вътрешния модул ще премигнат.

<Ограничени функции на безжичното дистанционно управление>

Когато се използва заедно с дистанционното управление с кабел (тип 2 с кабел)

- Работа на таймер Weekly
- Режим Мощен
- Работа в режим за ниско ниво на шум на външния модул
- Работа в режим 10 °C Отопление

Може да използвате дистанционно управление с кабел и управление чрез безжична LAN мрежа (по избор).

Но някои операции от мобилното приложение са ограничени.

Повече от едно дистанционно управление

Можете да свържете две дистанционни управления с кабел към един климатик. Всяко от тях ще може да управлява климатика. Но функцията таймер няма да може да бъде използвана от второто дистанционно.

12.2. Групов контрол

Едно дистанционно управление може да управлява до 16 климатика. Всички те ще работят при едни и същи настройки.

Не можете да използвате заедно групов контрол и безжично управление чрез LAN мрежа.

12.3. W-LAN контрол

Забележки: Ако използвате външен вход / изход (по избор), WLAN контрол не може да бъде използван.

За това как да работите с мобилното приложение, вижте ръководството за употреба на мобилното приложение.

Въведете SSID и PIN кода в следните полета:

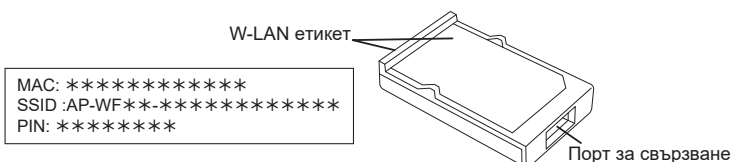

Информация за W-LAN адаптера

SSID	
------	--

PIN

Google Play е регистрирана търговска марка на Google Inc.

App store е сервизна марка на Apple Inc., регистрирана в U.S. и други страни.

Настройки, нужни при употребата на W-LAN контрола

Стъпка 1. Инсталиране на софтуера

1. Отворете "Google Play" или "App Store" в зависимост от вашия смартфон или таблет.
2. Потърсете софтуер с име: "FGLair".
3. Инсталирайте приложението, следвайки инструкциите на екрана си.

Стъпка 2. Регистрация на потребител

1. Отворете вече инсталираното мобилно приложение.
2. Регистрирайте потребителя, следвайки инструкциите в сектора "Създайте профил", за да създадете профил през мобилното приложение.

Стъпка 3. Инсталиране на W-LAN адаптера

⚠ ВНИМАНИЕ

- ⚠ Не забравяйте да изключите захранването на климатика, когато инсталирате или премахвате този продукт, за да избегнете риска от токов удар.
- ⚠ Не поставяйте влакна, пръчки и др. в частта за свързване на този продукт и слота за свързване на вътрешния модул. В противен случай може да възникне токов удар или повреда на продукта.
- Не стойте на нестабилна платформа, когато инсталирате или премахвате този продукт, за да избегнете нараняване.

1. Не забравяйте да изключите климатика и да изключите цялото захранване.
2. Отворете всмукателната решетка.

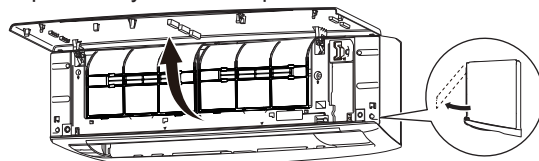

3. Отворете капака на W-LAN адаптера, докато щракне.

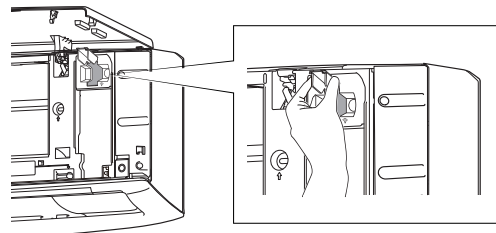

4. Включете W-LAN адаптера в слота за свързване на вътрешното тяло в посоката, както е показано на фигурата.



5. Затворете капака на адаптера за W-LAN и всмукателната решетка.

Стъпка 4. Регистрация на климатика (сдвояване на W-LAN адаптера

Забележки:

- Преди да започнете тази настройка, свържете отново захранването на климатика и изчакайте 60 секунди или повече.
- Проверете дали смартфонът или таблетът са свързани с безжичния рутер, към който свързвате климатика. Настройката няма да работи, ако не е свързана към същия безжичен рутер.
- За да контролирате два или повече климатика със същия смартфон или таблет, повторете настройката на избрания режим.

Това ръководство описва само процедурата за настройка на дистанционното управление.

<Как да достигнете онлайн упътването>

1. Впишете данните си в мобилното приложение.
2. Отворете страничното меню на мобилното приложение, после натиснете [Help].
3. Натиснете [W-LAN Support].

Когато регистрацията е завършена, [Wi-Fi] индикаторът на вътрешния модул ще се включи.

За справки

<Ръчно управление>

Процедура за настройка на дистанционното управление

Забележки: Ако не натиснете нито един бутон на дистанционното управление до 60 секунди, дисплеят на дистанционното управление ще се върне към първоначалния дисплей.

1. Натиснете (ON), докато само часовникът се изобрази на дисплея на дистанционното управление.
2. Натиснете (SEND) на дистанционното управление за повече от 5 секунди.
3. Натиснете (ON).
4. Изберете (TEMP) (ON/OFF) на дистанционното управление.
5. Натиснете (ON).

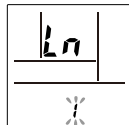

Ln ще се изобрази на дисплея на дистанционно управление.

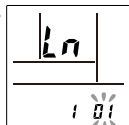

Вътрешния модул влиза в ръчен режим и [Wi-Fi] индикаторът на вътрешното тяло ще мига.

Забележки: Ако регистрацията не приключи след няколко минути, Ръчен режим се отменя и [Wi-Fi] индикаторът се изключва. В този случай, моля, повторете настройката на дистанционното управление.

<Бутонен режим>

Процедура за настройка на дистанционното управление:

Забележки: Ако не натиснете нито един бутон на дистанционното управление до 60 секунди, дисплеят на дистанционното управление ще се върне към първоначалния дисплей.

1. Натиснете (ON), докато само часовникът се изобрази на дисплея на дистанционното управление.
2. Натиснете (SEND) на дистанционното управление за повече от 5 секунди.
3. Натиснете (ON).
4. Изберете (TEMP) (ON/OFF) на дистанционното управление.
5. Натиснете (ON).

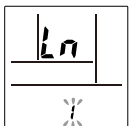

Ln ще се изобрази на дисплея на дистанционно управление.

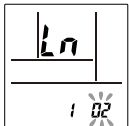

Вътрешния модул влиза в бутонен режим и [Wi-Fi] индикатора ще премига (on/off = 1сек/1сек).

Когато W-LAN адаптерът намери свързваща W-LAN точка за достъп, мигането ще стане по-бавно (on/off = 2сек/0.5сек).

Забележки: Ако връзката с точката за достъп до W-LAN не бъде завършена след няколко минути, Бутонен режим се отменя и [Wi-Fi] се изключва. В този случай повторете настройката на дистанционното управление.

Временно деактивиране на W-LAN

Забележки: Ако не натиснете нито един бутон на дистанционното управление до 60 секунди, дисплеят на дистанционното управление ще се върне към първоначалния дисплей.

Натиснете (ON), докато само часовникът се изобрази на дисплея на дистанционното управление.

2. Натиснете (BACK) (ON/OFF) на дистанционното управление за повече от 5 секунди.

Ln ще се изобрази на дисплея на дистанционно управление.

3. Изберете OFF, използвайки (TEMP) (ON/OFF) дистанционното управление*.

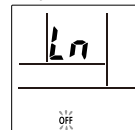
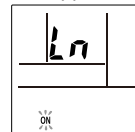

4. Натиснете (ON).

[Wi-Fi] индикаторът на вътрешния модул ще изгасне.

* Ако искате да активирате отново W-LAN, изберете ON в стъпка 2.

Инициализация (нулиране)

Инициализирайте (нулирайте) този продукт в следните ситуации:

- Смяна на безжичния рутер
- Изхвърлете този продукт
- Прехвърляне на този продукт към трети лица

Отрегистрирайте климатика

Отрегистрирайте климатика, ползвайки мобилното приложение. (За подробности вижте ръководството за употреба на мобилното приложение.)

Инициализация на W-LAN адаптера

Забележка: Ако не натиснете нито един бутон на дистанционното управление до 60 секунди, дисплеят на дистанционното управление ще се върне към първоначалния дисплей.

1. Натиснете (ON), докато само часовникът се изобрази на дисплея на дистанционното управление.
2. Натиснете (SEND) на дистанционното управление за повече от 5 секунди.
3. Изберете (TEMP) (ON/OFF) на дистанционното управление.

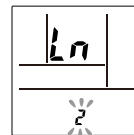
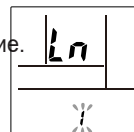

4. Натиснете (ON).

Ln ще започне да мига на дисплея на дистанционното управление.

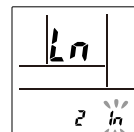

5. Натиснете (ON).

[Wi-Fi] индикаторът на вътрешния модул ще се изключи след бързо мигане.

За да продължите с експлоатацията

Ако Вие или трети лица желаете да продължите да използвате този продукт, следвайте процедурите в "Регистрация на климатик (сдвояване на W-LAN адаптера)", за да се свържете с друг безжичен рутер.

Забележки: Настройката на W-LAN няма да е възможна, ако предишният собственик не е отписал или инициализирал този продукт. В този случай се свържете с вашия оторизиран сервизен персонал.

12.4. Климатик тип мултисплит

Този вътрешен модул може да се свърже към външен модул тип мултисплит. Мулти-тип климатикът позволява няколко вътрешни тела да работят на няколко места. Вътрешните тела могат да работят едновременно в съответствие с тяхната съответна мощност

Едновременно използване на няколко климатика

- При използване на климатик тип мултисплит няколко вътрешни модула могат да работят едновременно, но когато 2 или повече вътрешни модула от същата група работят едновременно, ефективността на отопление и охлаждане ще бъде по-ниска от тази, ако се използва един вътрешен модул. Съответно когато искате да използвате повече от 1 вътрешен модул за охлаждане по едно и също време, използването трябва да бъде вечер или по друго време, когато се изисква по-малка мощност. По същия начин когато се използват няколко климатика едновременно за отопление, препоръчително е те да се използват в комбинация с други мощни отоплителни уреди, както се изисква.
- Сезонните и външни температурни условия, структурата на помещенията и броя на хората в помещението също могат да доведат до разлики в оперативната ефективност. Препоръчваме ви да опитате различни операционни модели, за да се потвърди нивото на мощност на отопление и охлаждане, предоставено от вашите климатици, както и използването на климатиците по начин, който най-добре отговаря на начина на живот на вашето семейство.
- Ако установите, че 1 или повече климатици доставят ниско ниво на охлаждане или отопление при едновременна работа, препоръчваме ви да спрете едновременна работа на няколко климатика.
- Следните режими на работа не могат да работят по едно и също време. Ако вътрешният модул е инструктиран да работи в режим на работа, който не може да изпълнява, индикаторът [I] на вътрешния модул ще започне да примигва (1 секунда включен, 1 секунда изключен), а модулът ще премине в режим на готовност.
Режим Отопление и режим Охлаждане (или режим Изсушаване)
Режим Отопление и режим Вентилация
- Режимът може да се настрои в един от следните различни режими на работа.
Режим Охлаждане и режим Изсушаване
Режим Охлаждане и режим Вентилация
Режим Изсушаване и режим Вентилация
- Работният режим (режим Отопление или режим Охлаждане (Изсушаване)) на външния модул ще се определя от работния режим на вътрешния модул, който е бил пуснат първи. Ако вътрешният модул бъде стартиран в режим Вентилация, работният режим на външния модул няма да бъде зададен. Например, ако вътрешен модул (А) бъде стартиран в режим Вентилация и след това след това на вътрешен модул (В) бъде зададен режим Отопление, то вътрешен модул (А) временно ще започне работа в режим Вентилация, но когато вътрешният модул (В) бъде пуснат в режим Отопление, индикаторът [I] за вътрешния модул (А) ще започне да примигва (1 секунда включен, 1 секунда изключен) и той ще премине в режим на готовност. Вътрешният модул (В) ще продължи да работи в режим Отопление.

13. Отстраняване на проблеми

ВНИМАНИЕ

- ! В следните случаи незабавно спрете работата на климатика и разкачете всички електрозахранвания, като изключите електрическия прекъсвач или разкачете захранващия щепсел. След това се консултирайте със своя доставчик или оторизиран сервизен персонал. Докато модулът е свързан към електрозахранването, той не е изолиран дори ако е изключен.

- Модулът мирише на изгоряло или изпуска дим
- Теч на вода от модула

Изобщо не работи.

- Имало ли е прекъсване на захранването с ток?
В този случай устройството се рестартира автоматично, след като бъде възобновено електрозахранването. (Вижте стр. 9)
- Изключен ли е електрическият прекъсвач?
⇒ Включете електрическия прекъсвач.
- Има ли изгорял бушон, или е бил задействан електрическият прекъсвач?
⇒ Заменете бушона или рестартирайте прекъсвача.
- Работи ли таймерът?
⇒ За да проверите или да изключите настройката на таймера, вижте стр. 5

Слабо охлаждане или отопление.

- Дали устройството работи при условия извън позволения диапазон на температурата?
В такъв случай е възможно климатикът да спре да работи поради включване на автоматичната защитна верига.
- Мръсен ли е въздушният филтър?
⇒ Почистете въздушния филтър. (Вижте стр. 8)
- Блокирана ли е смукателната решетка или изходният отвор на вътрешния модул?
⇒ Отстранете блокиращите елементи.
- Правилно ли е зададена стайната температура?
⇒ За да промените зададената температура, вижте стр. 5.
- Има ли врата или прозорец, които са оставени отворени?
⇒ Ако да, затворете ги.
- Скоростта на вентилатора зададена ли е на Тиха?
⇒ За да промените скоростта на вентилатора, вижте стр. 5.
- Зададена ли е работата в режим за ниско ниво на шум на външния модул?
⇒ За да спрете работата в режима за ниско ниво на шум на външния модул, вижте стр. 7.
- В режим Охлаждане в стаята влиза ли пряка или силна слънчева светлина?
⇒ Спуснете завесите.
- В режим Охлаждане има ли други отоплителни уреди, или работещи компютри, или в помещението има твърде много хора?
⇒ Изключете отоплителните уреди или компютрите, или задайте по-ниска температура. (Вижте стр. 5.)

Въздушният поток е слаб или спира.

- Скоростта на вентилатора зададена ли е на Тиха?
⇒ За да промените скоростта на вентилатора, вижте стр. 5.
- Настроен ли е вентилаторът в режим на енергоспестяване? В този случай вентилаторът на вътрешния модул може временно да спре по време на охлаждането.
⇒ За да отмените управлението на вентилатора за пестене на енергия, вижте стр. 7.
- В режим Отопление току-що ли бе включен режимът?
В такъв случай вентилаторът се върти много бавно известно време, за да затопли вътрешните части на устройството.
- В режим Отопление стайната температура по-висока ли е от зададената температура?
В такъв случай външният модул спира, а вентилаторът на вътрешния модул се върти при много ниска скорост.
- В режим Отопление примигва ли индикаторът [I]?
В такъв случай в момента се изпълнява Автоматично размразяване. Вътрешният модул спира за максимум 15 минути. (Вижте стр. 9.)
- В режим Изсушаване вътрешният модул работи при ниска скорост на вентилатора, за да регулира влажността на въздуха в помещението и може да спира от време на време.
- В режим Автоматично по време на периода на наблюдение вентилаторът се върти много бавно.

Чува се шум.

- Това са случва по време на работа на климатика или веднага след спиране-то му?
В такъв случай е възможно да се чува шумът, породен от циркулирането на хладилния агент. Това е особено забележимо в продължение на 2-3 минути след започване на работа.
- Чувате ли леко скърцане по време на работата на климатика?
Това е резултат от моментното разширение и свиване на предния панел в резултат на температурните промени.
- В режим Отопление чувате ли свистене?
Този звук е в резултат от операцията Автоматично размразяване. (Вижте стр. 9.)

Модулът изпуска миризма.

- Възможно е климатикът да абсорбира различни миризми от мебели, текстил или цигарен дим. Тези миризми е възможно да бъдат изпускани по време на работата му.

От устройството се отделя лека мъгла или пара.
<input type="checkbox"/> В режим Охлаждане или Изсушаване устройството може да изпусне лека мъгла, образувана в резултат на кондензация от рязкото охлаждане. <input type="checkbox"/> <В режим Отопление> Примигва ли индикаторът [], намиращ се на вътрешния модул? В такъв случай е възможно външният модул да отделя пара поради Автоматичното размразяване. (Вижте стр. 9.)
От външния модул изтича вода.
<input type="checkbox"/> В режим Отопление от външния модул може да изтича вода, която се образува при Автоматичното размразяване. (Вижте стр. 9.)
Устройството работи по начин, различен от зададеното от дистанционното управление.
<input type="checkbox"/> Дали батериите в дистанционното управление не са изтощени? ⇒ Сменете батериите.
Работата се забавя след рестартиране
<input type="checkbox"/> Подаването на електричество е било внезапно възстановено? В такъв случай компресорът няма да стартира за около 3 минути с оглед предотвратяване изгаряне на предпазителя.

Незабавно прекратете работа и изключете електрическия прекъсвач в следните случаи. После се консултирайте с оторизиран сервизен персонал.

- Проблемът не изчезва дори и след извършването на тези проверки или диагностики.
- Върху вътрешния модул мигат [|] и [⏻], а [⏻] мига бързо.

Забележки: За отстраняване на неизправности, свързани с управлението чрез безжичен LAN адаптер, вижте ръководството за настройване на безжичен LAN адаптер или мобилното приложение, инсталирано на вашия смартфон или таблет.

■ Състояние на индикаторните лампи

: Инструкцията е свързана с контрола за W-LAN (по избор).
 Схема на светене: Мигащи, | Всичко

Състояние	Причини и решения	Виж стр.
	Автоматично размразяване ⇒ Моля, изчакайте до приключването на размразяването (максимум 15 минути).	9
(3 пъти)	Индикация на филтъра ⇒ Почистете въздушния филтър и рестартирайте опцията за филтър	9
(2 пъти)	Операция за отговор на търсенето	7
(Бързо)	Показване на код за грешка ⇒ Консултирайте се с оторизиран сервизен персонал.	-
	Грешка в настройката на таймера заради Автоматично рестартиране ⇒ Нулирайте настройките на часовника и таймера.	9
	Пробно пускане (само за оторизиран персонал) ⇒ Натиснете, за да спрете подробното пускане	3
(Бавно)	Захранването към безжичния рутер не е включено. ⇒ Проверете дали захранването на рутера е включено	-
	Възможно е W-LAN адаптерът да не е свързан правилно към безжичния рутер. ⇒ Изключете захранването на климатика (чрез прекъсвач или щепсел) и след това свържете отново.	10
	Софтуерът на W-LAN адаптерът е бил обновен	-
	По време на регистрацията на климатика (сдвояване на W-LAN адаптер)	11
	Ограничени функции	10

■ Ръчно зададена Автоматична работа и Рестартиране на индикатора на филтъра

Можете да управлявате климатика чрез бутона на вътрешния модул.

Статус	Време на натискане	Режим или операция
При работа	Повече от 3 секунди	Стоп
Спиране	2 секунди или по-малко	Нулиране на индикатора на филтъра
	Повече от 3 секунди и по-малко от 10 секунди	Автоматично *1)
	Повече от 10 секунди (Само при сервизна поддръжка.*2)	Принудително охлаждане

*1) При мулти връзка режимът на работа е този, зададен на другите вътрешни модули.

*2) За да спрете принудителното охлаждане, натиснете този бутон или на дистанционното управление.