

**DAIKIN**



# Ръководство за експлоатация

## Стаен климатик Daikin



CTXA15A2V1BW  
FTXA20A2V1BW  
FTXA25A2V1BW  
FTXA35A2V1BW  
FTXA42A2V1BW  
FTXA50A2V1BW

CTXA15(A)(B)2V1BS  
FTXA20(A)(B)2V1BS  
FTXA25(A)(B)2V1BS  
FTXA35(A)(B)2V1BS  
FTXA42(A)(B)2V1BS  
FTXA50(A)(B)2V1BS

CTXA15(A)(B)2V1BT  
FTXA20(A)(B)2V1BT  
FTXA25(A)(B)2V1BT  
FTXA35(A)(B)2V1BT  
FTXA42(A)(B)2V1BT  
FTXA50(A)(B)2V1BT

CTXA15B2V1BB  
FTXA20B2V1BB  
FTXA25B2V1BB  
FTXA35B2V1BB  
FTXA42B2V1BB  
FTXA50B2V1BB

Ръководство за експлоатация  
Стаен климатик Daikin

Български

## Съдържание

<b>1</b>	<b>За документацията</b>	<b>2</b>
1.1	За настоящия документ	2
<b>2</b>	<b>За системата</b>	<b>3</b>
2.1	Вътрешен модул	3
2.2	За потребителския интерфейс	3
2.2.1	Компоненти: Интерфейс с потребителя	4
2.2.2	За работа с потребителския интерфейс	4
<b>3</b>	<b>Преди експлоатация</b>	<b>4</b>
3.1	За фиксиране на потребителския интерфейс към стената	4
3.2	За поставяне на батериите	4
3.3	За часовника	4
3.3.1	Настройка на часовника	5
3.4	Яркост на дисплея на вътрешния модул	5
3.4.1	За задаване на яркостта на дисплея на вътрешния модул	5
3.5	За включване на захранването	5
3.6	За промяна на настройката на позицията на вътрешния модул	5
<b>4</b>	<b>Експлоатация</b>	<b>6</b>
4.1	Работен диапазон	6
4.2	Режим на работа и точка на задаване на температура	6
4.2.1	За стартиране/спиране на режим на работа и за задаване на температурата	6
4.3	Сила на въздушната струя	6
4.3.1	За регулиране на силата на въздушната струя	7
4.4	Посока на въздушната струя	7
4.4.1	За регулиране на вертикалната посока на въздушната струя	7
4.4.2	За регулиране на хоризонталната посока на въздушната струя	7
4.4.3	За използване на 3-D посока на въздушната струя	7
4.5	Работа в режим комфортна въздушна струя и Intelligent eye	7
4.5.1	Работа с комфортна настройка на въздушната струя	7
4.5.2	Работа в режим Intelligent eye	8
4.5.3	За стартиране/спиране на работа с комфортна въздушна струя и Intelligent eye	8
4.6	Режим Powerful	8
4.6.1	За стартиране/спиране на работа в режим Powerful	8
4.7	Работа в Икономичен режим и режим Безшумна работа на външния модул	9
4.7.1	Есопо (икономична) работа	9
4.7.2	Безшумна работа на външния модул	9
4.7.3	За стартиране/спиране на работата в Икономичен режим и режим Безшумна работа на външния модул	9
4.8	Работа в режим на стример (пречистване на въздуха)	9
4.8.1	За стартиране/спиране на работа в режим на стример (пречистване на въздуха)	9
4.9	Работа в режим ON/OFF таймер	9
4.9.1	За стартиране/спиране на работа в режим OFF timer	9
4.9.2	За стартиране/спиране на работа в режим ON timer	10
4.9.3	За комбиниране на ON таймер и OFF таймер	10
4.10	Седмична работа на таймера	10
4.10.1	За задаване на режим на седмична работа на таймера	11
4.10.2	За копиране на резервации	11
4.10.3	За потвърждаване на резервации	12
4.10.4	За деактивиране и повторно активиране на режим на седмична работа на таймера	12

4.10.5	За изтриване на резервации	12
4.11	Безжична LAN връзка	12
4.11.1	Предпазни мерки при използване на безжичния адаптер	12
4.11.2	За инсталиране на безплатно приложение Daikin Online Controller	12
4.11.3	За установяване на безжична връзка	13

## 5 Пестене на енергия и оптимална работа 14

## 6 Поддръжка и сервизно обслужване 15

6.1	Общ преглед: Поддръжка и сервизно обслужване	15
6.2	За почистване на вътрешния модул и потребителския интерфейс	15
6.3	За почистване на предния панел	16
6.4	За отваряне на предния панел	16
6.5	За въздушните филтри	16
6.6	За почистване на въздушните филтри	16
6.7	За почистване на дезодориращия филтър от титаниев апатит и филтъра със сребърни частици (Ag-йонен филтър)	17
6.8	За смяна на дезодориращия филтър от титаниев апатит и филтъра със сребърни частици (Ag-йонен филтър)	17
6.9	За затваряне на предния панел	17
6.10	За сваляне на предния панел	17
6.11	Имайте предвид следното преди дълъг период на неактивност	18

## 7 Отстраняване на проблеми 18

7.1	Отстраняване на проблеми с безжичния адаптер	18
-----	--	----

## 8 Изхвърляне на отпадни продукти 19

# 1 За документацията

## 1.1 За настоящия документ

Благодарим ви за покупката на този продукт. Моля:

- Съхранявайте документацията за бъдещи справки.

### Целева публика

Крайни потребители



### ИНФОРМАЦИЯ

Този уред е предназначен за употреба от опитни или обучени потребители в магазини, в леката промишленост или във ферми, или за търговска и битова употреба от неспециалисти.

### Комплект документация

Този документ е част от комплекта документация. Пълният комплект се състои от:

- **Общи мерки за безопасност:**
  - Инструкции за безопасност, които трябва да прочетете, преди да пристъпите към работа с вашата система
  - Формат: Хартия (в кутията на вътрешното тяло)
- **Ръководство за експлоатация:**
  - Кратко ръководство за основна употреба
  - Формат: Хартия (в кутията на вътрешното тяло)
- **Справочно ръководство на потребителя:**
  - Подробни инструкции "стъпка по стъпка" и обща информация за основна и разширена употреба
  - Формат: Цифрови файлове на: <http://www.daikineurope.com/support-and-manuals/product-information/>

Последни редакции на доставената документация може да са налични на регионалния уебсайт на Daikin или да ги получите чрез вашия монтажник.

Оригиналната документация е написана на английски език. Всички други езици са преводи.

## 2 За системата



### ПРЕДУПРЕЖДЕНИЕ: ЗАПАЛИМИ ВЕЩЕСТВА

Хладилният агент в този модул е лесно запалим.



### ВНИМАНИЕ

Вътрешният модул съдържа радио оборудване, минималното разстояние между излъчващата част на оборудването и потребителя е 10 см.

### 2.1 Вътрешен модул



### ВНИМАНИЕ

НЕ пъхайте пръсти, пръти или други предмети в отворите за приток и отвеждане на въздух. Когато вентилаторът се върти с висока скорост, това ще доведе до нараняване.



### ИНФОРМАЦИЯ

Нивото на звуковото налягане е по-малко от 70 dBA.



### ПРЕДУПРЕЖДЕНИЕ

- Не модифицирайте, разглобявайте, сваляйте, инсталирайте повторно или ремонтирайте сами уреда, тъй като неправилният демонтаж и монтаж може да причини токов удар или пожар. Обърнете се към вашия дилър.
- В случай на инцидентно изтичане на охладителна течност, уверете се, че наоколо няма открити пламъци. Самият охладител е напълно безопасен, нетоксичен и умерено запалим, но той ще генерира токсичен газ, ако инцидентно изтече в помещение, където има наличие на запалим въздух от вентилаторни печки, газови котлони и др. Винаги искайте от квалифициран техник потвърждение, че мястото на утечката е ремонтирано преди да подновите експлоатацията.

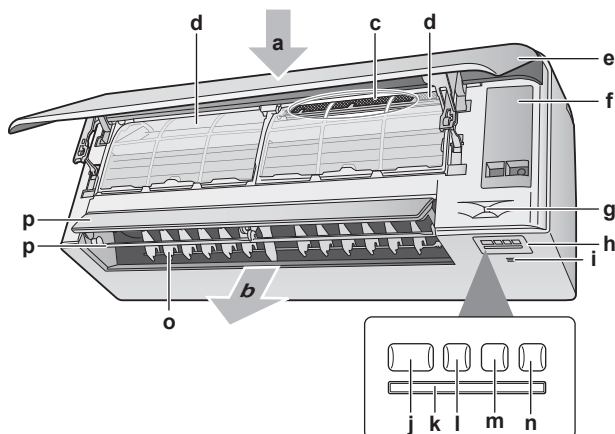

- a Отвор за приток на въздух
- b Отвор за отвеждане на въздух
- c Дезодориращ филтър от титаниев апатит и филтър със сребърни частици (Ag-йонен филтър)
- d Въздушен филтър
- e Преден панел
- f Сервизен капак
- g Сензор Intelligent eye
- h Дисплей

- i Сензор за стайна температура и влажност
- j ON/OFF бутон и светлинен индикатор за работа (зелен)
- k Приемник на сигнали
- l Лампа на таймер (оранжево)
- m Светлинен индикатор на Intelligent eye (зелен)
- n Бутон ON/OFF на безжичен адаптер
- o Жалузи (вертикални ребра)
- p Клапи (хоризонтални ребра)

**Бележка:** Позицията на дезодориращия филтър от титаниев апатит и филтъра със сребърни частици може да се размени.

### Бутон ВКЛ/ИЗКЛ

Ако липсва потребителският интерфейс, можете да използвате бутон ВКЛ/ИЗКЛ на вътрешния модул, за да стартирате/спрете експлоатацията. Когато експлоатацията се стартира чрез този бутон се използват следните настройки:

- Режим на работа = автоматичен
- Настройка на температура = 25°C
- Сила на въздушната струя = автоматично

### 2.2 За потребителския интерфейс

- **Пряка слънчева светлина.** НЕ излагайте потребителския интерфейс на пряка слънчева светлина.
- **Прах.** Прахът върху предавателя или приемника на сигнали ще намали чувствителността им. Избърсвайте праха с мека кърпа.
- **Флуоресцентни светлини.** Комуникацията на сигнали може да се деактивира, ако в помещението има флуоресцентни лампи. В такъв случай се обърнете към монтажника.
- **Други уреди.** Ако сигналите на потребителския интерфейс задействат други уреди, преместете уредите някъде другаде или се консултирайте с монтажника.
- **Завеси.** Уверете се, че сигналът между устройството и потребителския интерфейс НЕ е блокиран от завеси или други предмети.



### ЗАБЕЛЕЖКА

- НЕ изпускайте потребителския интерфейс.
- Никога НЕ допускайте намокряне на потребителския интерфейс.

## 3 Преди експлоатация

### 2.2.1 Компоненти: Интерфейс с потребителя

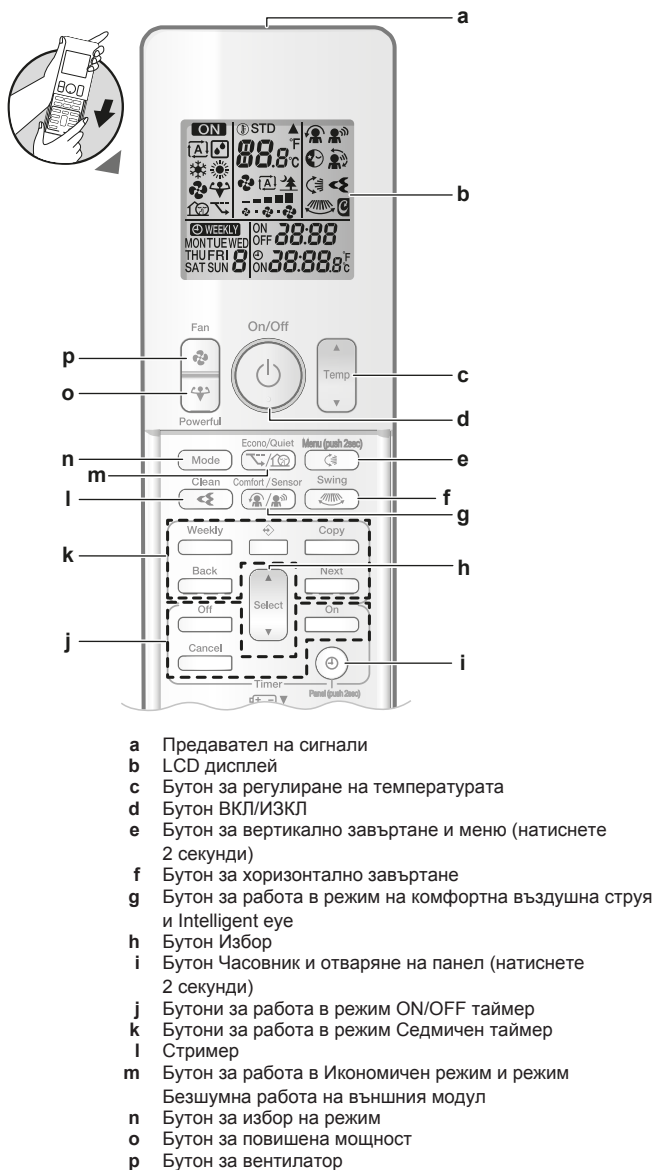

#### **i** ИНФОРМАЦИЯ

Използвайте  (задръжте за 2 секунди), за да отворите предния панел, когато почиствате въздушните филтри. Вижте "6.4 За отваряне на предния панел" ► 16].

### 2.2.2 За работа с потребителския интерфейс

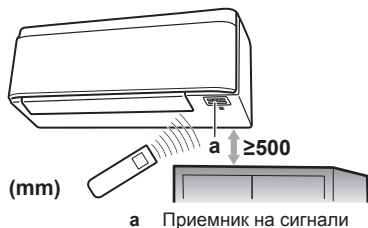

**Бележка:** Уверете се, че няма препятствия в рамките на 500 мм от приемника на сигнала. Те може да попречат на приемането от потребителския интерфейс.

- 1 Насочете предавателя на сигнала към приемника на сигнала на вътрешния модул (максималното разстояние за комуникация е 7 m).

**Резултат:** Когато вътрешният модул получи сигнал от потребителския интерфейс, ще чуете звук:

Звук	Описание
Бип-бип	Начало на работата.
Бип	Промяна на настройка.
Дълъг бип	Спиране на работата.

## 3 Преди експлоатация

### 3.1 За фиксиране на потребителския интерфейс към стената

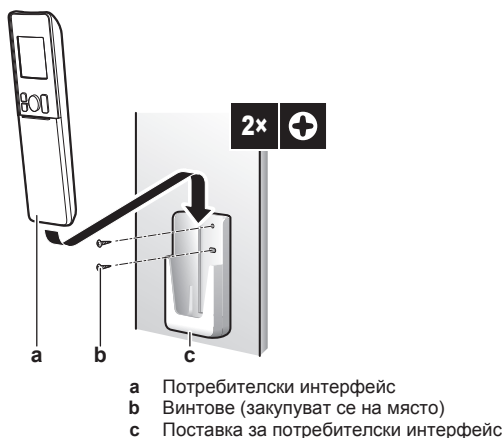

- 1 Изберете място, където сигналите ще достигат до модула.
- 2 Закрепете поставката с винтове към стената или на друго подобно място.
- 3 Поставете потребителския интерфейс в поставката.

### 3.2 За поставяне на батериите

Батериите издържат приблизително 1 година.

- 1 Махнете предния капак.
- 2 Поставете двете батерии едновременно.
- 3 Поставете отново предния капак.

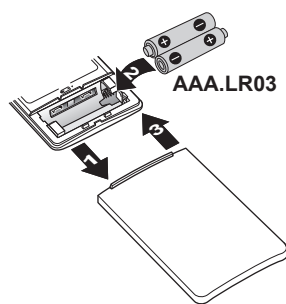

#### **i** ИНФОРМАЦИЯ

- Ниският заряд на батерията се обозначава чрез мигане на LCD дисплея.
- ВИНАГИ сменяйте и двете батерии едновременно.

### 3.3 За часовника

Ако вътрешният часовник на вътрешния модул НЕ е сверен точно, ON таймер, OFF таймер и седмичен таймер няма да работят правилно. Часовникът трябва да се настрои отново:

- След като прекъсвач на веригата е изключил уреда.

- След спиране на тока.
- Смяна на батериите в потребителския интерфейс.

### 3.3.1 Настройка на часовника

**Бележка:** Ако часовникът НЕ е настроен, MON, ☉ и 0:00 мигат.

- 1 Натиснете ☉.

**Резултат:** MON и ☉ мигат

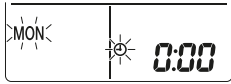

- 2 Натиснете или за задаване на текущия ден от седмицата.

**Бележка:** Задържането на или увеличава или намалява бързо настройката на времето.

- 3 Натиснете ☉.

**Резултат:** ☉ мига.

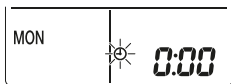

- 4 Натиснете или за задаване на точното време.

- 5 Натиснете ☉.

**Резултат:** Настройката е завършена. . мига.

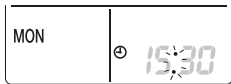

### 3.4 Яркост на дисплея на вътрешния модул

Регулира яркостта на дисплея на вътрешния модул според желаното или изключва дисплея.

#### 3.4.1 За задаване на яркостта на дисплея на вътрешния модул

- 1 Натиснете за поне 2 секунди.

**Резултат:** На дисплея се извежда менюто *! !* мига.

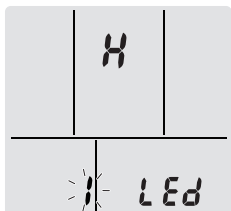

- 2 Натиснете .

- 3 Натиснете или за смяна на настройката в следната последователност:



... мига	Яркостта е...
H	Силна
L	Слаба
of	Изкл.

- 4 За потвърждаване на избраната настройка натиснете



**Резултат:** Настройката на яркостта се променя.

**Бележка:** Дисплеят ще се върне автоматично към екрана по подразбиране след 60 секунди. За по-скоро връщане към екрана по подразбиране натиснете двукратно .

### 3.5 За включване на захранването

- 1 Включете прекъсвача.

**Резултат:** Клапите на вътрешния модул се отварят и затварят, за да се установят в референтната позиция.

### 3.6 За промяна на настройката на позицията на вътрешния модул

Задайте позиция на вътрешния модул така, че да се избягва директното духане към стената.

- 1 Натиснете за поне 2 секунди.

**Резултат:** На дисплея се извежда менюто *!*.

- 2 Натиснете или за промяна на менюто към *3*.

**Резултат:** На дисплея се извежда менюто *3 3* мига.

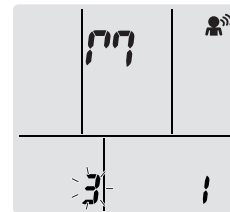

- 3 Натиснете , за да изберете менюто.

**Резултат:** *!* мига.

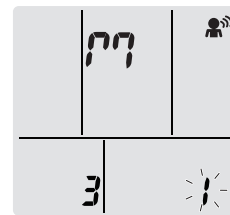

- 4 Натиснете или за смяна на настройката в следната последователност:



Ако модулет е...	Символ	Мига	Резултат
В средата на стената (фабрично настроено по подразбиране)	! !	!	
≤500 mm от стената вдясно	1 1	2	
≤500 mm от стената вляво	2 2	3	

**Резултат:** Диапазонът на въздушната струя ще бъде регулиран, за да се избегне директен контакт със стената.

## 4 Експлоатация

### 4 Експлоатация

#### 4.1 Работен диапазон

За безопасна и ефикасна експлоатация, използвайте системата в следния диапазон на температурата и влажността.

Режим на работа	Работен диапазон
Охлаждане <sup>(a)(b)</sup>	<ul style="list-style-type: none"> <li>Външна температура: -10~46°C</li> <li>Вътрешна температура: 18~32°C</li> <li>Вътрешна влажност: ≤80%</li> </ul>
Отопление <sup>(a)</sup>	<ul style="list-style-type: none"> <li>Външна температура: -15~24°C</li> <li>Вътрешна температура: 10~30°C</li> </ul>
Изсушаване <sup>(a)</sup>	<ul style="list-style-type: none"> <li>Външна температура: -10~46°C</li> <li>Вътрешна температура: 18~32°C</li> <li>Вътрешна влажност: ≤80%</li> </ul>

Ако се експлоатира извън работния си обхват:

- (a) Предпазно устройство може да спре работата на системата.  
 (b) По вътрешния модул може да се образува конденз и да прокапае.

#### 4.2 Режим на работа и точка на задаване на температура

**Кога.** Регулирайте режима на работа на системата и задайте температурата, когато искате да:

- Отоплявате или охлаждайте помещение
- Обдухвате помещение без отопление или охлаждане
- Намалите влажността в помещение

**Какво.** Системата работи различно, в зависимост от избора на потребителя.

Настройка	Описание
Автоматично	Системата охлажда или затопля помещението до точката на задаване на температурата. Тя превключва автоматично между охлаждане и отопление, ако е необходимо.
Изсушаване	Системата намалява влажността в помещението без да променя температурата.
Отопление	Системата затопля помещението до точката на задаване на температурата.
Охлаждане	Системата охлажда помещението до точката на задаване на температурата.
Вентилатор	Системата само контролира въздушната струя (сила и посока). Системата НЕ контролира температурата.

#### Допълнителна информация:

- **Външна температура.** Ефектът от охлаждането или отоплението намалява, когато външната температура е прекомерно висока или ниска.
- **Режим на размразяване.** При работа в режим на отопление, по външния модул може да се появи скреж и да се влоши отоплителния капацитет. В такъв случай, системата автоматично превключва към работа в режим на размразяване, за да се отстрани скрежът. По време на размразяването, горещ въздух НЕ излиза от вътрешния модул.

- **Сензор за влажност.** Управлявайте влажността, като намалявате влажността по време на процеса на охлаждане.

#### 4.2.1 За стартиране/спиране на режим на работа и за задаване на температурата



**ON**: Модулът работи.

: Режим на работа = автоматичен

: Режим на работа = изсушаване

: Режим на работа = охлаждане

: Режим на работа = отопление

: Режим на работа = само вентилатор

**88.8**°C: Показва зададената температура.

- 1 Натиснете **Mode** един или повече пъти, за да изберете режима на работа.

**Резултат:** Режимът ще се зададе в следната последователност:



- 2 Натиснете за стартиране на работата.

**Резултат:** **ON** и избраният режим се показват на LCD.

- 3 Натиснете или един или повече пъти, за да намалите или увеличите температурата.

Работа в режим на охлаждане	Работа в режим на отопление	Автоматичен режим	Работа в режим на изсушаване или само вентилатор
18~32°C	10~30°C	18~30°C	—

**Бележка:** При използване на режим на **изсушаване** или **само вентилатор**, не можете да регулирате температурата.

- 4 Натиснете за спиране на работата.

**Резултат:** **ON** изчезва от LCD. Индикаторът за работа изгасва.

#### 4.3 Сила на въздушната струя

- 1 Натиснете за да изберете:

	5 нива на сила на въздушната струя, от "I" до "V" плус "I"
	Автоматичен режим
	Безшумна работа на вътрешния модул. Когато въздушната струя се зададена като "I", шумът от вътрешния модул ще се намали.

#### ИНФОРМАЦИЯ

- Ако модулът достигне зададената точка на температурата в режим на охлаждане, отопление или автоматичен режим. Вентилаторът ще спре да работи.
- При използване на режим на изсушаване НЕ можете да регулирате силата на въздушната струя.

### 4.3.1 За регулиране на силата на въздушната струя





- 1 Натиснете  за промяна на настройката на въздушната струя както следва:



## 4.4 Посока на въздушната струя

**Кога.** Регулиране на посоката на въздушната струя според желанието.

**Какво.** Системата насочва въздушната струя различно, в зависимост от избора на потребителя (завъртане или фиксирано положение). Системата прави това чрез движение на хоризонталните ребра (клапи) или на вертикалните ребра (жалузи).

Настройка	Посока на въздушната струя
 Автоматично вертикално завъртане	Движение нагоре и надолу.
 Автоматично хоризонтално завъртане	Мести се от страна на страна.
 3-D посока на въздушната струя	Мести се редуващо се нагоре и надолу и от страна на страна
 [-]	Остава във фиксирано положение.



#### ВНИМАНИЕ

ВИНАГИ използвайте потребителски интерфейс за регулиране на позицията на клапите и жалузите. Когато клапите и жалузите се въртят и вие ги преместите насилно с ръка, механизмът ще се счупи.

Диапазонът на движение на клапите варира според режима на работа. Клапата ще спре в горно положение, когато силата на въздушната струя се промени на слаба по време на настройката на завъртане нагоре и надолу.

### 4.4.1 За регулиране на вертикалната посока на въздушната струя

- 1 Натиснете .

**Резултат:**  се извежда на LCD. Клапите (хоризонталните ребра) започват да се завъртат.

- 2 За използване на фиксирано положение натиснете , когато клапите достигнат желаното положение.

**Резултат:**  изчезва от LCD. Клапите ще спрат да се движат.

### 4.4.2 За регулиране на хоризонталната посока на въздушната струя

- 1 Натиснете .

**Резултат:**  се извежда на LCD. Жалузите (вертикалните ребра) започват да се завъртат.

- 2 За използване на фиксирано положение натиснете , когато жалузите достигнат желаното положение.

**Резултат:**  изчезва от LCD. Жалузите ще спрат да се движат.







#### ИНФОРМАЦИЯ



Когато модулът е монтиран в ъгъла на стая, посоката на жалузите трябва да е встрани от стената. Ефективността ще падне, ако стената блокира въздуха.

### 4.4.3 За използване на 3-D посока на въздушната струя

- 1 Натиснете  и .

**Резултат:**  и  се извеждат на LCD. Клапите (хоризонталните ребра) и жалузите (вертикалните ребра) започват да се завъртат.

- 2 За използване на фиксирано положение натиснете  и , когато клапите и жалузите достигнат желаното положение.

**Резултат:**  и  изчезват от LCD. Клапите и жалузите ще спрат да се движат.

## 4.5 Работа в режим комфортна въздушна струя и Intelligent eye

Можете да използвате режим комфортна въздушна струя и Intelligent eye поотделно или да ги комбинирате.

### 4.5.1 Работа с комфортна настройка на въздушната струя

Уредът ще промени автоматично посоката на въздушната струя за бързо охлаждане или затопляне на въздуха в стаята по-ефективно. Директната въздушна струя от уреда ще се усеща по-малко.

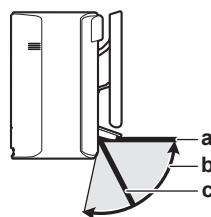

- a Диапазон на клапата в режим на охлаждане и подсушаване
- b Диапазон на клапата в режим на отопление (вертикална въздушна струя ВКЛ)
- c Позиция на клапата в режим на отопление (вертикална въздушна струя ИЗКЛ)

#### При охлаждане и подсушаване

Посоката на въздушния поток ще се промени така, че въздухът да се разпространи по тавана.

Комфортна въздушна струя ВКЛ	Комфортна въздушна струя ИЗКЛ
	

#### При отопление

Посоката на въздушния поток ще се промени така, че въздухът да се разпространи по пода. Уредът разпознава помещението и температурата на пода, след което автоматично избира 1 от 3-те посоки на въздушната струя.

## 4 Експлоатация

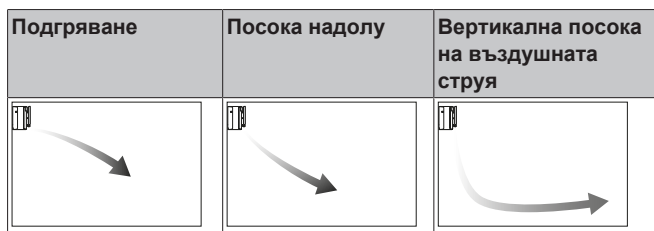

### ИНФОРМАЦИЯ

Ако искате да деактивирате функцията за вертикална въздушна струя (например, ако има мебели или друг предмет под уреда), вижте "За **ВКЛЮЧВАНЕ** или **ИЗКЛЮЧВАНЕ** на функцията за вертикална въздушна струя" [▶ 8]. Ако функцията за вертикална въздушна струя е деактивирана, посоката на въздушната струя се задава надолу.

### ИНФОРМАЦИЯ

Режимите на повишена мощност и комфортна въздушна струя НЕ могат да се използват едновременно. Приоритет получава последната избрана функция. Ако се избере автоматично вертикално завъртане, функцията за комфортна въздушна струя ще се отмени.

### За ВКЛЮЧВАНЕ или ИЗКЛЮЧВАНЕ на функцията за вертикална въздушна струя

1 Натиснете за поне 2 секунди.

**Резултат:** На дисплея се извежда менюто .

2 Натиснете или за промяна на екрана на менюто.

**Резултат:** На дисплея се извежда менюто .

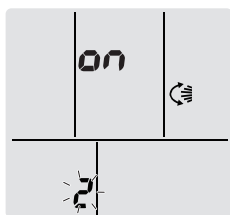

3 Натиснете за смяна на настройката.

4 Натиснете или за смяна на настройката.

...мига	Функцията за вертикална въздушна струя е...
	включена
	изключена

5 За потвърждаване на избраната настройка натиснете .

**Бележка:** Дисплеят ще се върне автоматично към екрана по подразбиране след 60 секунди. За по-скоро връщане към екрана по подразбиране натиснете двукратно .

### 4.5.2 Работа в режим Intelligent eye

Системата автоматично регулира посоката на въздушната струя и температурата в зависимост от разпознаването на човешкото движение, за да избегне директния контакт с хора. Ако в продължение на 20 минути в стаята няма движение, работата автоматично преминава към режим на икономия на енергия:

### За сензора Intelligent eye

#### ЗАБЕЛЕЖКА

- НЕ удряйте и не натискайте със сила сензора Intelligent eye. Това може да доведе до неизправност.
- НЕ поставяйте големи предмети в близост до сензора Intelligent eye.

#### ИНФОРМАЦИЯ

Режим на повишена мощност или нощен режим НЕ могат да се използва едновременно с режим Intelligent eye. Приоритет получава последната избрана функция.

- Диапазон на разпознаване.** До 9 м.
- Чувствителност на разпознаване.** Променя се според разположението, броя на хората в помещението, температурния диапазон и др.
- Грешки при разпознаване.** Сензорът може погрешно да възприеме домашни животни, слънчева светлина, развяващи се завеси и др.

### 4.5.3 За стартиране/спиране на работа с комфортна въздушна струя и Intelligent eye

1 Натиснете веднъж или няколко пъти.

**Резултат:** Настройката ще се промени в следната последователност:



Дисплей	Експлоатация
	Комфортна въздушна струя
	Intelligent eye
	Комфортна въздушна струя и Intelligent eye
—	И двете са деактивирани

**Бележка:** Ако има хора близо до предната страна на вътрешния модул или има твърде много хора, препоръчва се едновременното използване на режимите.

2 За спиране на работата натиснете , докато и двата символа изчезнат от LCD.

### 4.6 Режим Powerful

Този режим бързо максимизира ефекта от охлаждането/отоплението във всеки режим на работа. Можете да постигнете максимален капацитет.

#### ИНФОРМАЦИЯ

Режимът на повишена мощност НЕ може да се използва съвместно с работа в режим Econo, комфортна въздушна струя, Intelligent eye и безшумна работа на външния модул. Приоритет получава последната избрана функция.

Режимът на повишена мощност НЕ увеличава капацитета на климатика, ако той вече работи с максималната си мощност.

### 4.6.1 За стартиране/спиране на работа в режим Powerful



1 Натиснете за стартиране.



**Резултат:**  се извежда на LCD. Режимът на повишена мощност работи в продължение на 20 минути; след това работата се връща към предишно зададения режим.

- Натиснете  за спиране.

**Резултат:**  изчезва от LCD.

**Бележка:** Режим на повишена мощност може да се задава само при работещ уред. Ако натиснете , работата се отменя;  изчезва от LCD.

## 4.7 Работа в Икономичен режим и режим Безшумна работа на външния модул

### 4.7.1 Есопо (икономична) работа

Това е функция, която позволява ефективна работа чрез ограничаване на максималния разход на енергия. Тази функция е полезна в случаи, когато трябва да се внимава прекъсвачът на веригата да не се задейства при едновременна работа на продукта с други уреди.

#### ИНФОРМАЦИЯ

- Повишена мощност и Есопо НЕ могат да се използват едновременно. Приоритет получава последната избрана функция.
- Режим Есопо намалява разхода на енергия на външния модул чрез ограничаване на скоростта на въртене на компресора. Разходът на енергия може да не спадне в режим Есопо, ако нивото на консумация на енергия вече е достатъчно ниско.

### 4.7.2 Безшумна работа на външния модул

Използвайте режим Безшумна работа на външния модул, когато искате да понижите нивото на шума на външния модул.

**Пример:** Нощем.

#### ИНФОРМАЦИЯ



- Режимите на повишена мощност и Безшумна работа на външния модул не могат да се използват едновременно. Приоритет получава последната избрана функция.
- Тази функция е достъпна само в режимите на автоматична работа, охлаждане и отопление.
- Безшумната работа на външния модул ограничава скоростта на въртене на компресора. Ако скоростта на въртене на компресора е вече ниска, безшумната работа на външния модул НЯМА да намали още скоростта на въртене.

### 4.7.3 За стартиране/спиране на работата в Икономичен режим и режим Безшумна работа на външния модул

- Натиснете  веднъж или няколко пъти.



**Резултат:** Настройката ще се промени в следната последователност:



Показва се	Работа
	Есопо
	Безшумна работа на външния модул

Показва се	Работа
	Икономичен режим и Безшумна работа на външния модул
—	И двете са деактивирани

- За спиране на работата натиснете , докато и двата символа изчезнат от LCD.

**Бележка:** Икономична работа може да се задава само при работещ уред. Натискането на  отменя настройката и  изчезва от LCD.

**Бележка:**  остава на LCD дори и ако изключите уреда чрез потребителския интерфейс или превключвателя ON/OFF на вътрешния модул.

## 4.8 Работа в режим на стример (пречистване на въздуха)

Streamer генерира високоскоростни електрони с висока окислителна мощност, намалявайки лошите миризми и вируси. Заедно с дезодорирания филтър от титаниев апатит и въздушните филтри пречиства въздуха в стаята.

#### ИНФОРМАЦИЯ

- Високоскоростните електрони се генерират и абсорбират в уреда, за да се осигури безопасна работа.
- Изпускането от Streamer може да генерира съскащ звук.
- Ако въздушната струя отслабне, изпускането от Streamer може да спре временно, за да не се допуска миризмата на озон.

### 4.8.1 За стартиране/спиране на работа в режим на стример (пречистване на въздуха)

- Натиснете .

**Резултат:**  се извежда на LCD и въздухът в стаята се пречиства.

- За спиране на работа натиснете .

**Резултат:**  изчезва от LCD и работата спира.

## 4.9 Работа в режим ON/OFF таймер

Функциите на таймера са полезни при автоматично включване/изключване на климатика нощем или сутрин. Можете също така да използвате комбинация от OFF таймер и ON таймер.

#### ИНФОРМАЦИЯ

Програмирайте отново таймера в случай на:

- Изключване на уреда от прекъсвач.
- Спиране на захранването.
- Смяна на батериите в потребителския интерфейс.

#### ИНФОРМАЦИЯ

Часовникът ТРЯБВА да се настрои правилно преди използване на таймерните функции. Вижте "3.3.1 Настройка на часовника" [▶ 5].

### 4.9.1 За стартиране/спиране на работа в режим OFF timer

- Натиснете  Off за стартиране.

## 4 Експлоатация

Резултат: **0:00** се показва на LCD, индикаторите на таймера светват и OFF мига. ☉ и денят от седмицата ще изчезнат от LCD.



2 Натиснете или за смяна на настройката на времето.

3 Натиснете  отново.

Резултат: OFF и настроеното време ще се изведе на LCD.

Резултат: Индикаторът на таймера светва.

### ИНФОРМАЦИЯ

При всяко натискане на или , настройката на времето се увеличава с 10 минути. Задържането на бутона натиснат сменя настройката бързо.

4 За спиране на работа натиснете .

Резултат: **0:00** и OFF изчезват от дисплея и индикаторите на таймера изгасват. ☉ и денят от седмицата ще се покажат на дисплея.

### ИНФОРМАЦИЯ

Когато зададете ON/OFF timer, настройката на часа се запазва в паметта. Паметта се изтрива при смяна на батериите на потребителския интерфейс.

#### Използване на нощен режим в комбинация с OFF timer

Климатикът автоматично регулира температурната настройка (0,5°C нагоре в режим охлаждане, 2,0°C надолу в режим отопление), за да ви предпази от прекомерно охлаждане/затопляне и осигуряване на комфортна настройка по време на сън.

### 4.9.2 За стартиране/спиране на работа в режим ON timer

1 Натиснете  за стартиране.

Резултат: **6:00** се показва на LCD, индикаторите на таймера светват и ON мига. ☉ и денят от седмицата ще изчезнат от LCD.



2 Натиснете или за смяна на настройката на времето.

3 Натиснете  отново.

Резултат: ON и настроеното време ще се изведе на LCD. Индикаторът на таймера светва.

### ИНФОРМАЦИЯ

При всяко натискане на или , настройката на времето се увеличава с 10 минути. Задържането на бутона натиснат сменя настройката бързо.

4 За спиране на работа натиснете .

Резултат: **6:00** и ON изчезват от дисплея и индикаторите на таймера изгасват. ☉ и денят от седмицата ще се покажат на дисплея.

### 4.9.3 За комбиниране на ON таймер и OFF таймер

1 За настройване на таймерите, вижте "4.9.1 За стартиране/спиране на работа в режим OFF timer" [▶ 9] и "4.9.2 За стартиране/спиране на работа в режим ON timer" [▶ 10].

Резултат: OFF и ON се извеждат на LCD.

Пример:

Дисплей	Текущо време	Задай докато...	Експлоатация
OFF 7:00 ON 14:00	6:00	уредът работи.	Спира в 7:00 и стартира в 14:00.
		уредът НЕ работи.	Стартира в 14:00.

**Бележка:** Ако настройката на таймера е активна, текущото време HE се извежда на LCD.

### 4.10 Седмична работа на таймера

За всеки ден от седмицата могат да бъдат запазени до 4 таймерни настройки.

**Пример:** Създайте различна настройка от понеделник до петък и различни настройки за уикендите.

Ден от седмицата	Примерна настройка
<b>Понеделник</b>	<p>• Направете до 4 настройки.</p>
<b>Вторник~Петък</b>	<p>• Използвайте режима за копиране, ако настройките са същите, както за понеделник.</p>
<b>Събота</b>	—
<b>Неделя</b>	<p>• Направете до 4 настройки.</p>

• **Настройка ON-ON-ON-ON.** Дава възможност за настройване на режима на работа и зададената температура.

• **Настройка OFF-OFF-OFF-OFF.** Само времето за изключване може да се задава за всеки ден.

**Бележка:** Не забравяйте да насочите потребителския интерфейс към вътрешния модул и проверете за потвърдителен звуков сигнал, когато настройвате работа на седмичен таймер.

### ИНФОРМАЦИЯ

Часовникът ТРЯБВА да се настрои правилно преди използване на таймерните функции. Вижте "3.3.1 Настройка на часовника" [▶ 5].

**И** ИНФОРМАЦИЯ



- Седмичният таймер и ON/OFF таймер НЕ могат да се използват едновременно. Работата в режим ON/OFF таймер има приоритет. Седмичният таймер ще премине в състояние на готовност и **WEEKLY** ще изчезне от LCD. Когато ON/OFF таймер изтече, седмичният таймер се активира.
- Денят от седмицата, режим ON/OFF таймер, часът и температурата (само за режим ON таймер) могат да се задават чрез седмичния таймер. Останалите настройки се базират на предишната настройка на ON таймер.

**4.10.1 За задаване на режим на седмична работа на таймера**

1 Натиснете .

**Резултат:** Денят от седмицата и номерът на резервация за текущия ден ще се изведат на дисплея.



2 Натиснете  или  за избор на деня от седмицата и номера на резервация.

3 Натиснете .

**Резултат:** Денят от седмицата е зададен. **WEEKLY** и ON мигат.

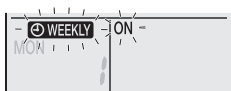

4 Натиснете  или  за избор на режим.

**Резултат:** Настройката ще се промени в следната последователност:





Показва се	Функция
ON	ON таймер
OFF	OFF таймер
Празно	Изтрива резервация

5 Натиснете .

**Резултат:** Задава се режим на ON/OFF таймер. **WEEKLY** и часът мигат.



**Бележка:** Натиснете  за връщане към предишния екран. Ако се избере празно, продължете към стъпка 9.



6 Натиснете  или  за избор на време. Времето може да се задава между 0:00 и 23:50 на интервали от по 10 минути.

7 Натиснете .

**Резултат:** Часовникът е настроен, **WEEKLY** и температурата мигат.



**Бележка:** Натиснете  за връщане към предишния екран. Ако се избере OFF таймер, продължете към стъпка 9.

8 Натиснете  или , за да изберете желаната температура.

**Бележка:** Настроената температура за седмичния таймер се показва само при настройване на режима на седмичния таймер.

**И** ИНФОРМАЦИЯ

Температурата може да се задава между 10~32°C от потребителския интерфейс, обаче:

- в режим на охлаждане и в автоматичен режим на работа, уредът ще работи при минимум 18°C, дори и ако е настроен на 10~17°C;
- в режим на отопление и в автоматичен режим на работа, уредът ще работи при максимум 30°C, дори и ако е настроен на 31~32°C.

9 Натиснете .

**Резултат:** Температурата и времето се задават за ON таймер. Времето се задава за OFF таймер. Индикаторите на таймера светват.

**Резултат:** Показва се нов екран с резервация.

10 Повторете предходната процедура, за да зададете друга резервация или натиснете  за приключване на настройката.



**Резултат:** **WEEKLY** се извежда на LCD.

**Бележка:** Резервацията може да се копира със същите настройки за друг ден. Вижте "4.10.2 За копиране на резервации" [▶ 11].

**4.10.2 За копиране на резервации**

Резервациите могат да се копират за друг ден. Цялата резервация от избрания ден на седмицата ще се копира.

1 Натиснете .

2 Натиснете  или  за избор на деня от седмицата за копиране.

3 Натиснете .

**Резултат:** Цялата резервация от избрания ден на седмицата ще се копира.

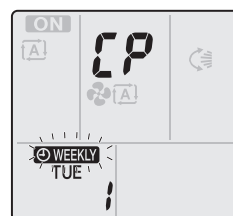

4 Натиснете  или , за да изберете желания ден.

5 Натиснете .

**Резултат:** Резервацията се копира в избрания ден и индикаторите на таймера светват в оранжево.

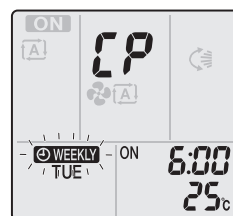

**Бележка:** За копиране в друг ден повторете процедурата.

6 Натиснете бутон  за приключване на настройката.

## 4 Експлоатация

**Резултат:**  се извежда на LCD.

**Бележка:** За промяна на настройката на резервацията след копирането, вижте "4.10.1 За задаване на режим на седмична работа на таймера" [▶ 11].



### 4.10.3 За потвърждаване на резервации

Можете да потвърдите, ако всички резервации са настроени според нуждите ви.

- 1 Натиснете .

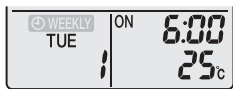
**Резултат:** Денят от седмицата и номерът на резервация за текущия ден ще се изведат на дисплея.



- 2 Натиснете  или  за да изберете ден от седмицата и номер на резервация за потвърждаване и да видите данните на резервацията.

**Бележка:** За промяна на настройката на резервацията вижте "4.10.1 За задаване на режим на седмична работа на таймера" [▶ 11].

- 3 Натиснете  за изход от режима на потвърждаване.

### 4.10.4 За деактивиране и повторно активиране на режим на седмична работа на таймера

- 1 За деактивиране на седмичния таймер натиснете , докато на LCD се покаже .

**Резултат:**  изчезва от дисплея и индикаторите на таймера изгасват.

- 2 За повторно активиране на режим на седмична работа на таймера, натиснете  отново.

**Резултат:** Ще се използва режимът от последната резервация.



### 4.10.5 За изтриване на резервации

#### За изтриване на индивидуална резервация

Използвайте тази функция, ако искате да изтриете единична настройка на резервация.

- 1 Натиснете .

**Резултат:** Денят от седмицата и номерът на резервация ще се изведат на дисплея.

- 2 Натиснете  или  за избор на деня от седмицата, който да се изтрие.

- 3 Натиснете .

**Резултат:** , ON и OFF мигат.

- 4 Натиснете  или  и изберете "празно".

**Резултат:** Настройката ще се промени в следната последователност:



- 5 Натиснете .



**Резултат:** Избраната резервация ще бъде изтрита.

- 6 Натиснете  за изход.

**Резултат:** Оставашите резервации ще бъдат активни.

### За изтриване на резервацията за всеки ден от седмицата

Тази функция може да се използва за изтриване на всички резервации за един ден от седмицата. Може да се използва по време на потвърждаване или настройка на резервации.

- 1 Натиснете  или  за избор на деня от седмицата, който да се изтрие.
- 2 Задръжте  за около 5 секунди.

**Резултат:** Всички резервации за избрания ден ще бъдат изтрити.

### За изтриване на всички резервации

Тази функция може да се използва за изтриване на всички резервации за всички дни от седмицата наведнъж. Тази процедура НЕ може да се използва в режим на настройка.

- 1 Задръжте  за 5 секунди по време на подразбиращия се дисплей.

**Резултат:** Всички резервации ще бъдат изтрити.

## 4.11 Безжична LAN връзка

Клиентът отговаря за осигуряване на:

- Смартфон или таблет с минимална поддържана версия на Android или iOS, посочена в <http://www.onlinecontroller.daikineurope.com>
- Интернет връзка и комуникационно устройство от рода на модем, рутер и др.
- Точка за достъп до безжична LAN
- Инсталиране на безплатно приложение **Daikin Online Controller**

**Бележка:** Ако е нужно, SSID номер и KEY са разположени на уреда или могат да се намерят в чантата с аксесоари.

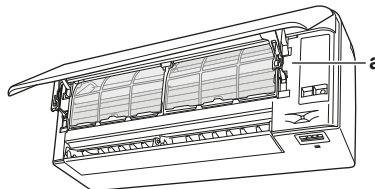

a Етикет със SSID номер и парола

### 4.11.1 Предпазни мерки при използване на безжичния адаптер

НЕ използвайте в близост до:

- **Медицинско оборудване.** Напр., лица, използващи сърдечни пейсмейкъри или дефибрилатори. Този продукт може да причини електромагнитни смущения.
- **Оборудване с автоматично управление.** Напр., автоматични врати или пожарни аларми. Този продукт може да причини неизправно поведение на оборудването.
- **Микровълнова фурна.** Може да засегне безжичните LAN комуникации.

### 4.11.2 За инсталиране на безплатно приложение Daikin Online Controller

- 1 Отворете:
  - Google Play за уреди с Android.
  - App Store за уреди с iOS.
- 2 Потърсете безплатното приложение **Daikin Online Controller**.

3 Следвайте указанията от екрана за инсталиране.

### 4.11.3 За установяване на безжична връзка

Има две опции за свързване на безжичния адаптер към вашето смарт устройство.

- **Свързване на безжичния адаптер директно към вашето смарт устройство.**
- **Свързване на безжичния адаптер към вашата домашна мрежа.** Безжичният адаптер ще комуникира с вашето смарт устройство във вашата домашна мрежа чрез комуникационно устройство като модем, маршрутизатор или подобно устройство.



За повече информация и често задавани въпроси вижте:

<http://www.onlinecontroller.daikineurope.com/>.

- 1 Спрете работата на уреда, преди да настроите безжичната връзка.
- 2 Използвайте потребителския интерфейс за избор на менюто за настройка на безжичния адаптер.

Меню	Описание
1	—
2	WPS настройка
3	AP режим
4	RUN режим (SSID + KEY)
R	Връщане към фабрична настройка
off	Изключване на безжичен адаптер

#### За свързване на безжичния адаптер директно към вашето устройство

- 1 Натиснете  за поне 5 секунди в екрана по подразбиране.  
**Резултат:** Показва се комуникационен дисплей (меню 1).
- 2 Продължете да натискате  или , докато се появи дисплеят на режим AP (меню 3).

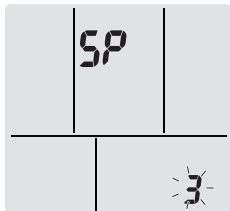

- 3 Натиснете  за потвърждаване на избора.  
**Резултат:** 3 мига. LED за работа и таймер мигат редуващо се.
- 4 Свържете вашето смарт устройство към точката за достъп по същия начин, както към стандартна безжична мрежа.
- 5 Въведете SSID номера и паролата, разположени на уреда или в комплекта с аксесоари.
- 6 Натиснете  за изход от менюто.

**Резултат:** Дисплеят ще се върне към екрана по подразбиране.

#### За свързване на безжичния адаптер към вашата домашна мрежа



Възможно е свързване на безжичния адаптер към вашата домашна мрежа чрез:

- **WPS** бутон на рутера (ако има такъв),
- **SSID** и **KEY** номер, разположен на уреда.

#### За свързване чрез WPS бутон

- 1 Натиснете  за поне 5 секунди в екрана по подразбиране.

**Резултат:** Показва се комуникационен дисплей (меню 1).

- 2 Продължете да натискате  или , докато се появи дисплеят WPS (меню 2).

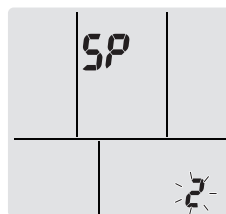

- 3 Натиснете  за потвърждаване на избора.

**Резултат:** 2 мига. Светодиодът на таймера мига.

- 4 Натиснете бутона WPS на комуникационното устройство (напр. рутер) в рамките на 1 минута. Вижте ръководството за експлоатация на комуникационното устройство.



#### ИНФОРМАЦИЯ

Ако свързването с вашия рутер не е възможно, опитайте процедура "За свързване чрез SSID и KEY номер" [13].

- 5 Натиснете  за изход от менюто.

**Резултат:** Дисплеят ще се върне към екрана по подразбиране.

#### За свързване чрез SSID и KEY номер

- 1 Натиснете  за поне 5 секунди в екрана по подразбиране.  
**Резултат:** Показва се комуникационен дисплей (меню 1).
- 2 Продължете да натискате  или , докато се появи дисплеят на режим AP (меню 3).

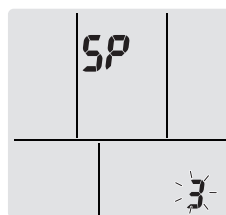

- 3 Натиснете  за потвърждаване на избора.

**Резултат:** 3 мига. LED за работа и таймер мигат редуващо се.

- 4 Свържете вашето смарт устройство към точката за достъп по същия начин, както към стандартна безжична мрежа.
- 5 Въведете SSID номера и паролата, разположени на уреда или в комплекта с аксесоари.
- 6 Отворете приложението Daikin Online Controller и следвайте стъпките на екрана.

**Резултат:** Режимът на безжичен адаптер ще се промени автоматично от AP режим на RUN режим, мига и LED на таймера.

- 7 Натиснете  за изход от менюто.



**Резултат:** Дисплеят ще се върне към екрана по подразбиране.

#### За връщане на настройката на връзката обратно към фабричната настройка по подразбиране

Върнете настройката на връзката обратно към фабричната настройка по подразбиране, ако искате да:

- превключите между опциите за връзка WPS и AP,
- прекъснете връзката между Wi-Fi адаптера и комуникационното устройство (напр., рутер) или смарт устройството,

## 5 Пестене на енергия и оптимална работа

- повторите настройката, ако свързването е било неуспешно.
- Натиснете  за поне 5 секунди в екрана по подразбиране.  
**Резултат:** Показва се комуникационен дисплей (меню *!*).
  - Продължете да натискате  или , докато се появи дисплеят А (меню *А*).

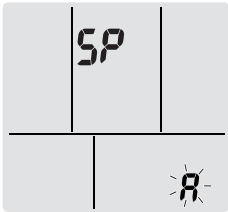

- Задръжте  за поне 2 секунди, за да потвърдите избора.  
**Резултат:** *А* мига. Настройката се връща към фабричната настройка по подразбиране.
- Натиснете **Cancel** за изход от менюто.  
**Резултат:** Дисплеят ще се върне към екрана по подразбиране.

### За изключване на безжичната връзка

Можете да изключите безжичната връзка чрез:



- бутона ON/OFF за безжичен адаптер, разположен на уреда,
- потребителския интерфейс.

### За използване на превключвателя ON/OFF за безжичен адаптер

- Натиснете превключвателя ON/OFF за безжичния адаптер.  
**Резултат:** Комуникацията с безжичния адаптер е изключена.

**Бележка:** Натиснете бутон ON/OFF отново, за да включите безжичния адаптер.

### За работа с потребителския интерфейс

- Натиснете  за поне 5 секунди в екрана по подразбиране.  
**Резултат:** Показва се комуникационен дисплей (меню *!*).
- Продължете да натискате  или , докато се появи меню ИЗКЛ.

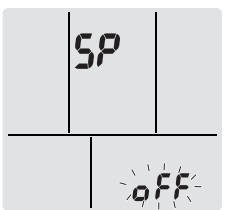

- Задръжте  за поне 2 секунди, за да потвърдите избора.  
**Резултат:** *OFF* мига. Комуникацията е изключена.
- Натиснете **Cancel** за изход от менюто.

**Резултат:** Дисплеят ще се върне към екрана по подразбиране.

## 5 Пестене на енергия и оптимална работа

### ИНФОРМАЦИЯ

- Дори и при изключване на уреда, той консумира електрическа енергия.
- Когато захранването се включи отново след прекъсване, предварително избраният режим ще се възобнови.

### ВНИМАНИЕ

НИКОГА не излагайте малки деца, растения или животни на прякото въздействие на въздушния поток от климатика.

### ПРЕДУПРЕЖДЕНИЕ

НЕ поставяйте нищо под външния и/или вътрешния модул, което трябва да се пази от намокряне. В това състояние кондензът по модула или тръбите за хладилен агент, замърсяването по въздушния филтър или запушване на дренажа могат да причинят прокапване. Това води до повреда на предмета, разположен директно отдолу под уреда.

### ЗАБЕЛЕЖКА

НЕ използвайте системата за други цели. За да се избегне влошаване на качеството, НЕ използвайте уреда за охлаждане на фини инструменти, храна, растения, животни или предмети на изкуството.

### ПРЕДУПРЕЖДЕНИЕ

НЕ поставяйте бутилка с възпламеним спрей в близост до климатика и НЕ използвайте спрейове около уреда. Това може да доведе до пожар.

За да осигурите правилно функциониране на системата, спазвайте следните предпазни мерки.

- При работа в режим на охлаждане, не допускайте проникването на пряка слънчева светлина в помещението. Използвайте завеси или щори.
- Уверете се, че зоната е добре проветрима. НЕ запушвайте отворите за вентилация.
- Проветрявайте помещението често. Особено внимание обръщайте на проветряването, ако използвате климатика интензивно.
- Дръжте вратите и прозорците затворени. Ако вратите и прозорците останат отворени, въздушният поток ще излезе от помещението, което ще намали ефекта от охлаждането или отоплението.
- Внимавайте да НЕ охлаждайте или отоплявате прекомерно. За да пестите енергия, поддържайте настройките на температурата до умерено ниво.
- НИКОГА на поставяйте предмети в близост до отвора на изходящия въздух или на входящия въздух на модула. Това може да доведе до влошаване на ефекта от работата или до спиране на работата.
- Изключете главния прекъсвач на захранването към модула, когато климатикът НЕ се използва за по-продължителни периоди от време. Ако захранването е включено, уредът консумира електрическа енергия. За да осигурите безпроблемна работа на уреда, включете захранването 6 часа преди начало на експлоатацията.
- При влажност на въздуха над 80% или запушване на дренажния отвор, може да се образува конденз.

- За комфорт в помещението, настройвайте правилно температурата. Избягвайте прекомерното охлаждане или затопляне. Имайте предвид, че достигането до зададената температура може да отнеме известно време. Обмислете използването на опциите за настройка на таймера.
- Регулирайте посоката на въздушната струя, за да избегнете събирането на студения въздух върху пода или на топлия въздух към тавана. (Нагоре към тавана при режим на охлаждане или изсушаване и надолу в режим на отопление.)
- Избягвайте да насочвате въздушната струя директно към обитателите.
- Работете в рамките на препоръчителния температурен диапазон (26~28°C за охлаждане и 20~24°C за отопление), за да се пести енергия.

## 6 Поддръжка и сервизно обслужване

### 6.1 Общ преглед: Поддръжка и сервизно обслужване

Монтажникът трябва да извършва ежегодна поддръжка.

#### За хладилния агент

Този продукт съдържа флуорирани парникови газове. НЕ изпускайте газовете в атмосферата.

Тип на хладилния агент: R32

Стойност на потенциала за глобално затопляне (GWP): 675



#### ЗАБЕЛЕЖКА

Приложимото законодателство относно флуорираните парникови газове изисква зареждането с хладилен агент на уреда да бъде посочено както с тегло, така и в CO<sub>2</sub> еквивалент.

**Формула за изчисление на количеството в еквивалент на тонове CO<sub>2</sub>:** GWP стойност на хладилния агент × Общо заредено количество хладилен агент [в кг] / 1000

За повече информация, моля, свържете се с вашия монтажник.



#### ПРЕДУПРЕЖДЕНИЕ

Хладилният агент в системата е безопасен и обикновено НЕ изтича. Ако в помещението изтече хладилен агент и влезе в контакт с огън от горелка, радиатор или печка, това може да доведе до образуване на пожар или вреден газ.

Изключете всички запалими отоплителни устройства, проветрете стаята и се свържете с дилъра, от който сте закупили уреда.

НЕ използвайте уреда, докато сервизен техник не потвърди, че участъкът на утечката е ремонтиран.



#### ПРЕДУПРЕЖДЕНИЕ

- НЕ пробивайте и не изгаряйте части от контура на хладилния агент.
- НЕ използвайте средства за почистване или за ускоряване на процеса на размразяване, различни от препоръчаните от производителя.
- Имайте предвид, че хладилният агент в системата няма миризма.



#### ПРЕДУПРЕЖДЕНИЕ

Уредът трябва да се съхранява в помещение без наличие на постоянно работещи източници на запалване (например: открити пламъци, работещ газос уред или работещ електрически нагревател).



#### ЗАБЕЛЕЖКА

Поддръжката ТРЯБВА да се извършва от оторизиран монтажник или от представител на сервиз.

Препоръчваме извършване на поддръжка поне веднъж годишно. Приложимото законодателство, обаче, може да изисква по-кратки интервали за поддръжка.



#### ОПАСНОСТ: РИСК ОТ ТОКОВ УДАР

Преди почистване на климатика или въздушния филтър, спрете работата му и изключете електрозахранването. В противен случай е възможен токов удар и нараняване.



#### ПРЕДУПРЕЖДЕНИЕ

За предотвратяване на токови удари или пожар:

- НЕ измивайте модула с вода.
- НЕ работете с модула с мокри ръце.
- НЕ поставяйте върху модула никакви предмети, съдържащи вода.



#### ВНИМАНИЕ

След продължително използване, проверете закрепването на уреда за евентуални повреди. Такива повреди могат да доведат до падане на уреда и нараняване.



#### ВНИМАНИЕ

НЕ се допирайте до ребрата на теплообменника. Тези ребра са остри и може да причинят нараняване.



#### ПРЕДУПРЕЖДЕНИЕ

Внимавайте със стълбите, когато работите на високо.

### 6.2 За почистване на вътрешния модул и потребителския интерфейс



#### ЗАБЕЛЕЖКА

- НЕ използвайте бензин, бензен, разреждител, полираща пудра или течен инсектицид. **Възможно последствие:** Обезцветяване и деформация.
- НЕ използвайте вода или въздух с температура от 40°C или повече. **Възможно последствие:** Обезцветяване и деформация.
- НЕ използвайте полиращи вещества.
- НЕ използвайте четка за стъргане. **Възможно последствие:** Повърхностното покритие може да се обели.



#### ОПАСНОСТ: РИСК ОТ ТОКОВ УДАР

Преди почистване, уверете се, че сте изключили уреда и сте извадили щепсела на захранващия кабел от контакта. В противен случай е възможен токов удар и нараняване.

- 1 Почистете с мека кърпа. Когато е трудно да се премахнат петната, използвайте вода или неутрален препарат.

## 6 Поддръжка и сервизно обслужване

### 6.3 За почистване на предния панел

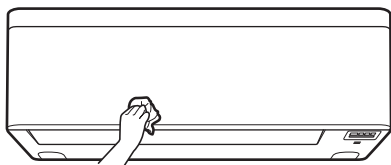

- 1 Избършете предния панел с мека кърпа. Когато е трудно да се премахнат петната, използвайте вода или неутрален препарат.

### 6.4 За отваряне на предния панел

Отворете предния панел чрез потребителския интерфейс.

- 1 Спрете работата.
- 2 Задръжте  на потребителския интерфейс за поне 2 секунди.

**Резултат:** Предният панел ще се отвори.

**Бележка:** Натиснете и задръжте  отново за поне 2 секунди, за да затворите предния панел.

- 3 Изключете захранването.
- 4 Натиснете двете закопчалки от задната страна на предния панел.
- 5 Отворете предния панел, докато подпората влезе във фиксиращата пластинка.

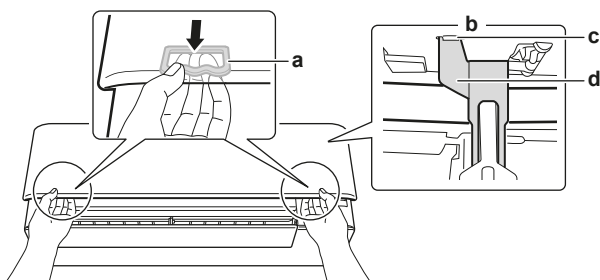

- a Закопчалка (по 1 от всяка страна)
- b Задна страна на предния панел
- c Фиксираща пластинка
- d Подпора

#### ИНФОРМАЦИЯ

Ако НЕ можете да намерите потребителския интерфейс или използвате друг опционален контролер. Издърпайте внимателно нагоре предния панел с ръка, както е показано на следващата фигура.

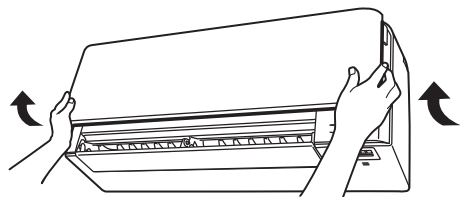

### 6.5 За въздушните филтри

Експлоатацията на модула с мръсни филтри означава, че филтърът:

- НЕ МОЖЕ да дезодорира въздуха,
- НЕ МОЖЕ да пречиства въздуха,
- води до лошо отопление/охлаждане,
- причинява миризми.

### 6.6 За почистване на въздушните филтри

- 1 Бутнете нагоре пластинката в средата на всеки филтър, след това я дръпнете надолу.
- 2 Извадете въздушните филтри.

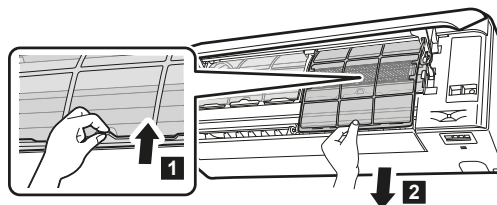

- 3 Извадете дезодориращия филтър от титаниев апатит и филтъра със сребърни частици от пластинките.

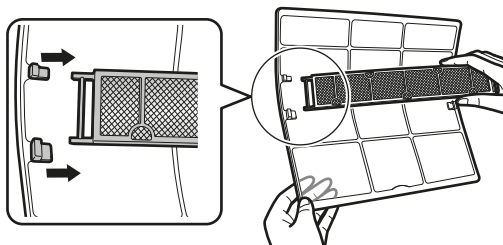

- 4 Измийте въздушните филтри с вода или ги почистете с прахосмукачка.

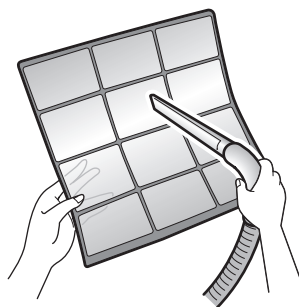

- 5 Накиснете в хладка вода за около 10 до 15 минути.



#### ИНФОРМАЦИЯ

- Ако прахът НЕ се маха лесно, измийте въздушните филтри с неутрален почистващ препарат, разреден с хладка вода. Подсушете въздушните филтри на сянка.
- Извадете въздухочистиращия филтър от титаниев апатит и сребърния филтър за частици.
- Препоръчва се почистване на въздушните филтри на всеки 2 седмици.



### 6.7 За почистване на дезодориращия филтър от титаниев апатит и филтъра със сребърни частици (Ag-йонен филтър)

#### **i** ИНФОРМАЦИЯ

Почиствайте филтъра с вода на всеки 6 месеца.

- 1 Почиствайте праха от филтъра с прахосмукачка.

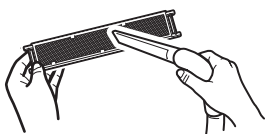

- 2 Потопете филтъра за 10 до 15 минути в топла вода. НЕ сваляйте филтъра от рамката.



- 3 След измиване, изтръскайте останалата вода и изсушете филтъра на сянка. НЕ изцеждайте въздушния филтър при отстраняване на водата.

### 6.8 За смяна на дезодориращия филтър от титаниев апатит и филтъра със сребърни частици (Ag-йонен филтър)

#### **i** ИНФОРМАЦИЯ

Смяна на филтъра веднъж на 3 години.

- 1 Сваляте пластинките от рамката на филтъра и поставете нов филтър.

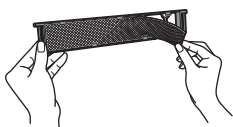

#### **i** ИНФОРМАЦИЯ

- НЕ изхвърляйте рамката на филтъра, а я използвайте отново.
- Изхвърлете стария филтър при незапалимите отпадъци.

### 6.9 За затваряне на предния панел

- 1 Поставете въздушните филтри на местата им.
- 2 Повдигнете леко предния панел и извадете подпората от фиксиращата пластинка.

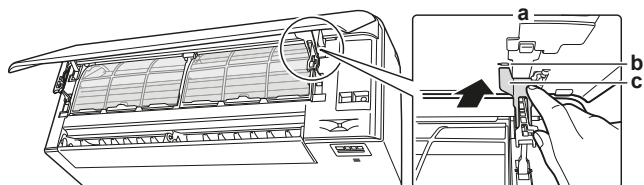

- a Задна страна на предния панел
- b Фиксираща пластинка
- c Подпора

- 3 Затворете предния панел.

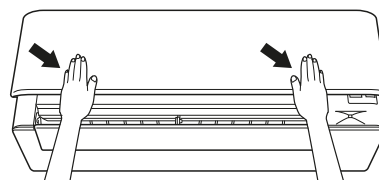

- 4 Леко натиснете предния панел надолу, докато щракне.

### 6.10 За сваляне на предния панел

#### **i** ИНФОРМАЦИЯ

Сваляйте предния панел само в случай, че ТРЯБВА да се смени.

- 1 Отворете предния панел. Вижте "6.4 За отваряне на предния панел" [▶ 16].
- 2 Отворете закопчалките на панела, разположени от задната страна на панела (по 1 от всяка страна).

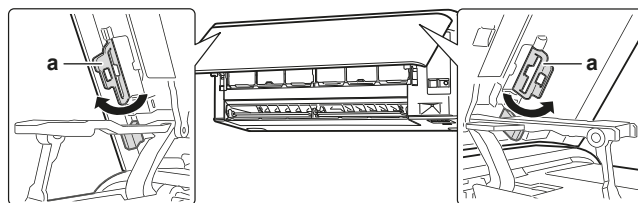

a Закопчалка на панел

- 3 Натиснете леко дясното рамо надясно, за да откочите вала от процеп му от дясната страна.

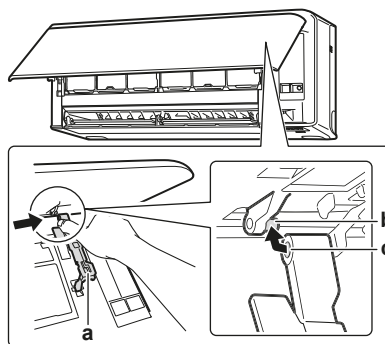

- a Рамо
- b Вал
- c Процеп на вала

- 4 Откочете по същия начин вала на предния панел от процеп на вала от лявата страна.

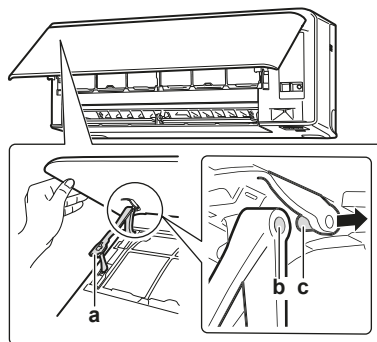

- a Рамо
- b Процеп на вала
- c Вал



- 5 Сваляте предния панел.

- 6 За поставяне на предния панел на мястото му изпълнете стъпките в обратен ред.

## 7 Отстраняване на проблеми

### 6.11 Имайте предвид следното преди дълъг период на неактивност

Задайте режим на работа **само вентилатор** в продължение на няколко часа, за да подсушите вътрешността на модула.

- 1 Натиснете  и изберете работа в режим .
- 2 Натиснете  и стартирайте работата.
- 3 След спиране на работата, изключете прекъсвача на климатика.
- 4 Почистете въздушните филтри и ги поставете отново на местата им.
- 5 Извадете батериите от интерфейса с потребителя.



#### ИНФОРМАЦИЯ

Препоръчително е извършване на периодична поддръжка от специалист. За специализирана поддръжка се обърнете към вашия дилър. Стойността на поддръжката се заплаща от потребителя.

При определени работни условия вътрешността на климатика може да се замърси след няколко сезона работа, което ще доведе до влошена ефективност. Резултатът е лоши експлоатационни характеристики.

## 7 Отстраняване на проблеми

При настъпване на някоя от следните неизправности, изпълнете посочените по-долу мерки и се свържете с Вашия доставчик.



#### ПРЕДУПРЕЖДЕНИЕ

**Спрете уреда и изключете захранването, ако възникне нещо необичайно (миризма на изгорено и др.).**

Оставянето на уреда при такива обстоятелства може да причини повреда, токов удар или пожар. Обърнете се към вашия дилър.

Системата ТРЯБВА да се ремонтира от квалифициран сервизен персонал.

Неизправност	Мерки
При често задействане на предпазно устройство от рода на предпазител, прекъсвач или датчик за заземяване, или когато ключът за включване/ изключване НЕ работи коректно.	Изключете захранването.
Ако от уреда изтича вода.	Спрете уреда.
Превключвателят за режим НЕ работи добре.	Изключете захранването.
Ако при извеждане на символа на дисплея, номерът на модула и индикаторът за действие мигат, и се изведе код за неизправност.	Уведомете доставчика и съобщете кода на неизправност.

Ако системата НЕ работи коректно в други, освен описаните по-горе случаи, и не се наблюдава нито една от описаните по-горе неизправности, изследвайте системата като изпълните следните процедури.



#### ИНФОРМАЦИЯ

Вижте справочно ръководство на потребителя, разположено на <http://www.daikineurope.com/support-and-manuals/product-information/> за още съвети по отстраняване на проблеми.

Ако след проверката на всички тези неща не можете да отстраните проблема сами, свържете се с вашия монтажник и посочете признаците, пълното наименование на модела на уреда (с фабричния номер, ако е възможно) и датата на инсталиране (вероятно е посочена на гаранционната карта).

### 7.1 Отстраняване на проблеми с безжичния адаптер

Следващата таблица съдържа кратко описание как да се справяте с някои проблеми. Ако никое от следните решения не помага, посетете <http://www.onlinecontroller.daikineurope.com/> за повече информация и често задавани въпроси.

Проблем	Мерки
НЕ е възможно свързване на WLAN адаптер (никой от светодиодите не мига).	<ul style="list-style-type: none"><li>▪ Опитайте да управлявате уреда чрез потребителския интерфейс.</li><li>▪ Проверете дали е включено захранването.</li><li>▪ Изключете и после включете отново уреда.</li></ul>
WLAN адаптерът НЕ се вижда на обзорния екран на уреда (Начален екран) след конфигуриране на WLAN адаптера (WPS опция).	<ul style="list-style-type: none"><li>▪ Уверете се, че безжичният LAN адаптер е достатъчно близо до комуникационното устройство.</li><li>▪ Проверете дали комуникацията е наред.</li><li>▪ Уверете се, че смарт устройството е свързано към същата мрежа, както WLAN адаптерът.</li><li>▪ Върнете обратно към фабричната настройка по подразбиране и повторете настройката. Вижте <a href="#">"За връщане на настройката на връзката обратно към фабричната настройка по подразбиране"</a> [► 13].</li></ul>
WLAN адаптерът НЕ се вижда на в списъка с достъпни Wi-Fi мрежи на смарт устройството (опция с точка за достъп).	<ul style="list-style-type: none"><li>▪ Опитайте да превключите между точка за достъп и WPS настройка, за да смените безжичния канал. Безжичният канал ТРЯБВА да е между 1~11.</li><li>▪ Проверете дали комуникацията е наред.</li><li>▪ Върнете обратно към фабричната настройка по подразбиране и повторете настройката. Вижте <a href="#">"За връщане на настройката на връзката обратно към фабричната настройка по подразбиране"</a> [► 13].</li></ul>

Проблем	Мерки
Показаната на дисплея стойност на вътрешна/външна температура/влажност в Online Controller се различава от стойността, измерена от други уреди.	<ul style="list-style-type: none"> <li>▪ Online Controller показва вътрешна/външна температура/влажност само за околността на вътрешния/външния модул.</li> <li>▪ Измерената температура/влажност за други уреди може да се различава поради различно състояние около уреда (например пряка слънчева светлина, натрупване на скреж...)</li> <li>▪ Стойността на температура/влажност, показана в Online Controller, е само за справка.</li> </ul>

## 8 Изхвърляне на отпадни продукти



### ЗАБЕЛЕЖКА

НЕ се опитвайте сами да демонтирате системата: демонтажът на системата, изхвърлянето/предаването за рециклиране на хладилния агент, на маслото и на други части ТРЯБВА да отговаря на изискванията на приложимото законодателство. Уредите ТРЯБВА да се разглеждат като техника със специален режим на обработка за рециклиране, повторно използване и възстановяване.



Copyright 2017 Daikin

**DAIKIN INDUSTRIES CZECH REPUBLIC s.r.o.**

U Nové Hospody 1/1155, 301 00 Plzeň Skvrňany, Czech Republic

**DAIKIN EUROPE N.V.**

Zandvoordestraat 300, B-8400 Oostende, Belgium

3P485919-7P 2019.10